

**УНИФИЦИРОВАННОЕ
РУКОВОДСТВО ПО ЭКСПЛУАТАЦИИ
ХОЛОДИЛЬНИКОВ (МОРОЗИЛЬНИКОВ) ЗАО «АТЛАНТ»**

СОДЕРЖАНИЕ

| | |
|---|----|
| 1. Классификатор моделей..... | 2 |
| 2. Технические данные..... | 3 |
| 3. Общие сведения..... | 25 |
| 4. Требования безопасности..... | 26 |
| 5. Установка холодильника (морозильника)..... | 27 |
| 6. Подготовка холодильника (морозильника) к эксплуатации..... | 28 |
| 7. Электронный блок управления и индикации (для моделей из серии «Новая волна»)..... | 27 |
| 8. Световая индикация (в холодильниках с нижним расположением морозильной камеры и в морозильниках)..... | 32 |
| 9. Эксплуатация холодильной камеры (отделения)..... | 34 |
| 10. Эксплуатация морозильника, морозильной камеры (морозильного, низкотемпературного отделения) холодильников..... | 38 |
| 11. Особенности в работе холодильника (морозильника)..... | 42 |
| 12. Рекомендации по хранению, замораживанию размораживанию продуктов..... | 43 |
| 13. Правила хранения и транспортирования..... | 45 |
| 14. Возможные неисправности и методы их устранения..... | 46 |
| 15. Замена лампы освещения..... | 47 |
| 16. Техническое обслуживание..... | 47 |
| 17. Утилизация..... | 47 |
| 18. Исполнения моделей..... | 49 |

1 КЛАССИФИКАТОР МОДЕЛЕЙ

ХОЛОДИЛЬНИКИ ДВУХКАМЕРНЫЕ

| с нижним расположением морозильной камеры | | | | | с верхним расположением морозильной камеры | | |
|---|---------------------|---------------------|---------------------|--|--|---------------------------------|--|
| однокомпрессорные | | двухкомпрессорные | | | | | |
| с хладагентом R134a | с хладагентом R600a | с хладагентом R134a | с хладагентом R600a | с электронным блоком управления и сигнализации (серия «Новая волна») | | | |
| MXM-1700 | MXM-1800 | MXM-1701 | MXM-1801 | с хладагентом R134a | с хладагентом R600a | MXM-268 MXM-2706 MXM-2712 | MXM-2808 MXM-2819 MXM-2826 MXM-2835 |
| MXM-1702 | MXM-1802 | MXM-1704 | MXM-1804 | | | | |
| MXM-1703 | MXM-1803 | MXM-1705 | MXM-1805 | | | | |
| MXM-1707 | MXM-1807 | MXM-1717 | MXM-1806 | | | | |
| MXM-1709 | MXM-1809 | MXM-1718 | MXM-1817 | | | | |
| MXM-1716 | MXM-1816 | MXM-1733 | MXM-1818 | | | | |
| | | MXM-1734 | MXM-1833 | | | | |
| | | | MXM-1834 | | | | |
| | | | | | | | |
| | | | | | | | |
| | | | | MXM-1742 | MXM-1842 | | |
| | | | | MXM-1743 | MXM-1843 | | |
| | | | | MXM-1744 | MXM-1844 | | |
| | | | | MXM-1745 | MXM-1845 | | |
| | | | | MXM-1747 | MXM-1847 | | |
| | | | | MXM-1748 | MXM-1848 | | |

ХОЛОДИЛЬНИКИ ОДНОКАМЕРНЫЕ

| с отделением | | без отделения |
|--------------------|------------------|------------------|
| низкотемпературным | морозильным | |
| MX-365, MX-367 | MX-2822, MX-2823 | MX-5810, MX-5811 |

МОРОЗИЛЬНИКИ

| с хладагентом R134a | с хладагентом R600a |
|---------------------|---------------------|
| MM-163 MM-164 | MM-183 MM-184 |

2 ТЕХНИЧЕСКИЕ ДАННЫЕ

2.1 Холодильники двухкамерные с нижним расположением морозильной камеры однокомпрессорные

МХМ-1700

МХМ-1702

МХМ-1703

МХМ-1707

МХМ-1709

МХМ-1716

МХМ-1800

МХМ-1802

МХМ-1803

МХМ-1807

МХМ-1809

МХМ-1816



**I – морозильная камера;
II – холодильная камера**

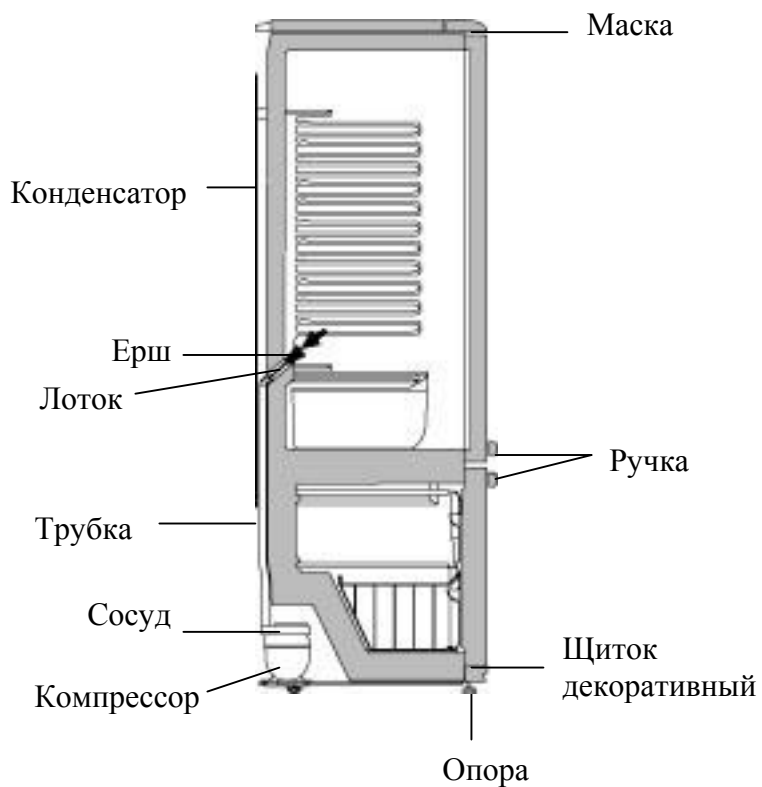

| ТЕХНИЧЕСКАЯ ХАРАКТЕРИСТИКА | МХМ-1700-XX* | МХМ-1702-XX* | МХМ-1703-XX* | МХМ-1707-XX* | МХМ-1709-XX* | МХМ-1716-XX* |
|---|-------------------|-------------------|-------------------|-------------------|-------------------|-------------------|
| Общий объем холодильника, дм ³ | 340 | 250 | 290 | 290 | 330 | 310 |
| Общий объем морозильной камеры, дм ³ | 80 | 80 | 80 | 115 | 115 | 80 |
| Полезный объем холодильной камеры, дм ³ | 246 | 163 | 201 | 163 | 201 | 225 |
| Полезный объем морозильной камеры, дм ³ | 63 | 63 | 63 | 96 | 96 | 63 |
| Суммарная площадь полок для хранения продуктов, м ² | 1,55 | 1,16 | 1,35 | 1,37 | 1,52 | 1,35 |
| Габаритные размеры с плоскими дверями, мм, не более | 1760х 600х 600 | 1420х 600х 600 | 1570х 600х 600 | 1610х 600х 600 | 1760х 600х 600 | 1670х 600х 600 |
| Габаритные размеры с выпуклыми дверями, мм, не более | 1760х 600х 630 | 1420х 600х 630 | 1570х 600х 630 | 1610х 600х 630 | 1760х 600х 630 | 1670х 600х 630 |
| Масса холодильника, кг, не более | 70 | 59 | 61 | 63 | 68 | 67 |
| Температура в морозильной камере (в режиме «Хранение»), °С, не выше | минус 18 | | | | | |
| Температура в холодильной камере, °С | от 0 до плюс 10 | | | | | |
| Номинальное время повышения температуры в морозильной камере от минус 18 до минус 9 °С (температура окружающей среды плюс 25 °С) при отключении электроэнергии, ч | 12 | 18 | 18 | 12 | 12 | 18 |
| Номинальная мощность замораживания, кг/сут | 6 | 6 | 6 | 10 | 10 | 6 |
| Номинальная суточная производительность получения льда, кг | 2,2 | | | | | |
| Класс энергетической эффективности по ГОСТ Р 51565-2000 | В | | | | | |
| Номинальное суточное энергопотребление при температуре окружающей среды плюс 25 °С, кВт·ч | 1,20 | 1,05 | 1,15 | 1,20 | 1,20 | 1,15 |
| Корректированный уровень звуковой мощности, дБА, не более | 43 | | | | | |
| Хладагент | R134a | | | | | |
| Срок службы, лет | 10 | | | | | |
| * XX (условно две последние цифры) обозначают в модели холодильника номер исполнения, который указан в гарантийной карте и на табличке холодильника, расположенной с левой стороны внутри холодильной камеры. Исполнения холодильника отличаются материалом покрытия, набором комплектующих, формой дверей, наличием звуковой сигнализации. | | | | | | |

| ТЕХНИЧЕСКАЯ ХАРАКТЕРИСТИКА | МХМ-1800-XX* | | МХМ-1802-XX* | | МХМ-1803-XX* | | МХМ-1807-XX* | | МХМ-1809-XX* | | МХМ-1816-XX* | |
|---|-----------------|------|--------------|------|--------------|------|--------------|------|--------------|------|--------------|------|
| Общий объем холодильника, дм ³ | 340 | | 250 | | 290 | | 290 | | 330 | | 310 | |
| Общий полезный объем холодильника, дм ³ | 309 | | 226 | | 264 | | 259 | | 297 | | 288 | |
| Полезный объем морозильной камеры, дм ³ | 63 | | 63 | | 63 | | 96 | | 96 | | 63 | |
| Суммарная площадь полок для хранения продуктов, м ² | 1,55 | | 1,16 | | 1,35 | | 1,37 | | 1,52 | | 1,35 | |
| Габаритные размеры с плоскими дверями, мм, не более | 1760х600х600 | | 1420х600х600 | | 1570х600х600 | | 1610х600х600 | | 1760х600х600 | | 1670х600х600 | |
| Габаритные размеры с выпуклыми дверями, мм, не более | 1760х600х630 | | 1420х600х630 | | 1570х600х630 | | 1610х600х630 | | 1760х600х630 | | 1670х600х630 | |
| Масса холодильника, кг, не более | 70 | | 59 | | 61 | | 63 | | 68 | | 67 | |
| Температура в морозильной камере (в режиме «Хранение»), °С, не выше | минус 18 | | | | | | | | | | | |
| Температура в холодильной камере, °С | от 0 до плюс 10 | | | | | | | | | | | |
| Номинальное время повышения температуры в морозильной камере от минус 18 до минус 9 °С (температура окружающей среды плюс 25 °С) при отключении электроэнергии, ч | 17 | | 17 | | 17 | | 17 | | 17 | | 17 | |
| Номинальная мощность замораживания, кг/сут | 6 | | 6 | | 6 | | 10 | | 10 | | 6 | |
| Номинальная суточная производительность получения льда, кг | 2,2 | | | | | | | | | | | |
| Класс энергетической эффективности по ГОСТ Р 51565-2000 | A | B | A | B | A | B | A | B | A | B | A | B |
| Номинальное суточное энергопотребление при температуре окружающей среды плюс 25 °С, кВт·ч | 0,90 | 1,20 | 0,8 | 1,05 | 0,85 | 1,15 | 0,88 | 1,20 | 0,93 | 1,20 | 0,87 | 1,15 |
| Корректированный уровень звуковой мощности, дБА, не более | 43 | | | | | | | | | | | |
| Хладагент | R600a | | | | | | | | | | | |
| Срок службы, лет | 10 | | | | | | | | | | | |
| * XX (условно две последние цифры) обозначают в модели холодильника номер исполнения, который указан в гарантийной карте и на табличке холодильника, расположенной с левой стороны внутри холодильной камеры. Исполнения холодильника отличаются материалом покрытия, набором комплектующих, формой дверей, наличием звуковой сигнализации. | | | | | | | | | | | | |

2.2 Холодильники двухкамерные с нижним расположением морозильной камеры двухкомпрессорные

МХМ-1701

МХМ-1704

МХМ-1705

МХМ-1717

МХМ-1718

МХМ-1733

МХМ-1734

МХМ-1801

МХМ-1804

МХМ-1805

МХМ-1806

МХМ-1817

МХМ-1818

МХМ-1833

МХМ-1834



I – морозильная камера;
II – холодильная камера

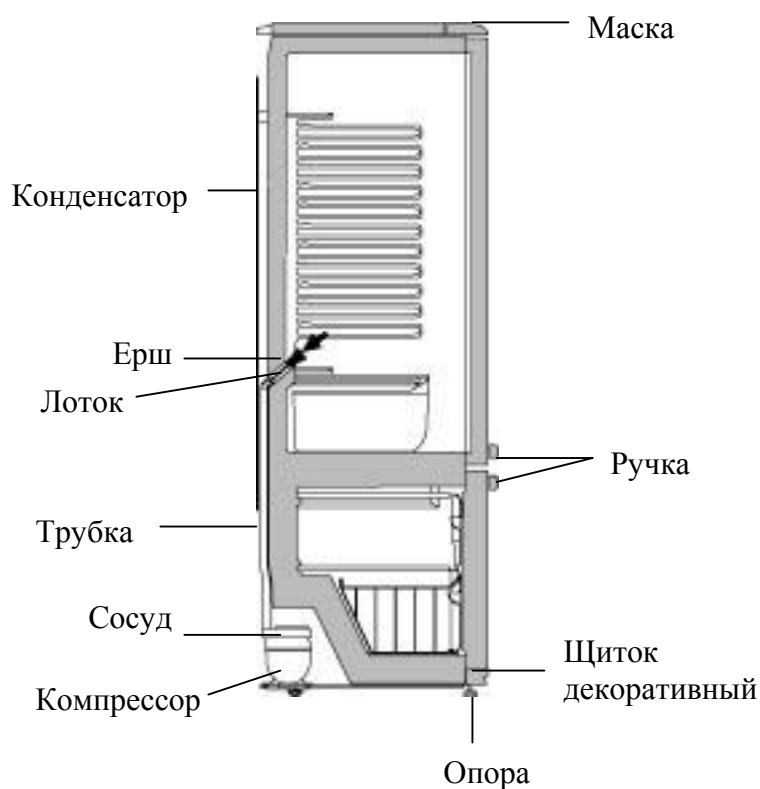

| ТЕХНИЧЕСКАЯ ХАРАКТЕРИСТИКА | МХМ- 1701- XX* | МХМ- 1704- XX* | МХМ- 1705- XX* | МХМ- 1717- XX* | МХМ- 1718- XX* | МХМ- 1733- XX* | МХМ- 1734- XX* |
|---|-------------------------------|-------------------------------|-------------------------------|-------------------------------|-------------------------------|-------------------------------|-------------------------------|
| Общий объем холодильника, дм ³ | 340 | 370 | 380 | 350 | 360 | 400 | 365 |
| Общий объем морозильной камеры, дм ³ | 80 | 115 | 150 | 115 | 150 | 115 | 80 |
| Полезный объем холодильной камеры, дм ³ | 246 | 246 | 225 | 225 | 201 | 272 | 272 |
| Полезный объем морозильной камеры, дм ³ | 63 | 96 | 129 | 96 | 129 | 96 | 63 |
| Суммарная площадь полок для хранения продуктов, м ² | 1,57 | 1,74 | 1,72 | 1,37 | 1,55 | 1,74 | 1,57 |
| Габаритные размеры с плоскими дверями, мм, не более | 1760х 600х 600 | 1950х 600х 600 | 2050х 600х 600 | 1860х 600х 600 | 1950х 600х 600 | 2050х 600х 600 | 1860х 600х 600 |
| Габаритные размеры с выпуклыми дверями, мм, не более | 1760х 600х 630 | 1950х 600х 630 | 2050х 600х 630 | 1860х 600х 630 | 1950х 600х 630 | 2050х 600х 630 | 1860х 600х 630 |
| Масса холодильника, кг, не более | 75 | 84 | 86 | 79 | 86 | 87 | 82 |
| Температура в морозильной камере (в режиме «Хранение»), °С, не выше | минус 18 | | | | | | |
| Температура в холодильной камере, °С | от 0 до плюс 10 | | | | | | |
| Номинальное время повышения температур в морозильной камере от минус 18 до минус 9 °С (температура окружающей среды плюс 25 °С) при отключении электроэнергии, ч | 12 | 15 | 17 | 15 | 15 | 18 | 18 |
| Номинальная мощность замораживания, кг/сут | 12 | 15 | 15 | 15 | 15 | 15 | 12 |
| Номинальная суточная производительность получения льда, кг | 2,2 | | | | | | |
| Класс энергетической эффективности по ГОСТ Р 51565-2000 | В | | | | | | |
| Номинальное суточное энергопотребление при температуре окружающей среды плюс 25 °С, кВт·ч | 1,20 | 1,20 | 1,40 | 1,20 | 1,30 | 1,38 | 1,27 |
| Корректированный уровень звуковой мощности, дБА, не более | 43 | | | | | | |
| Хладагент | R134a | | | | | | |
| Срок службы, лет | 10 | | | | | | |
| * XX (условно две последние цифры) обозначают в модели холодильника номер исполнения, который указан в гарантийной карте и на табличке холодильника, расположенной с левой стороны внутри холодильной камеры. Исполнения холодильника отличаются материалом покрытия, набором комплектующих, формой дверей, наличием звуковой сигнализации. | | | | | | | |

| ТЕХНИЧЕСКАЯ ХАРАКТЕРИСТИКА | МХМ- 1801- XX* | МХМ- 1804- XX* | МХМ- 1805- XX* | МХМ- 1806- XX | МХМ- 1817- XX* | МХМ- 1818- XX* | МХМ- 1833- XX* | МХМ- 1834- XX* |
|---|----------------------|----------------------|----------------------|----------------------|----------------------|----------------------|----------------------|----------------------|
| Общий объем холодильника, дм ³ | 340 | 370 | 380 | 330 | 350 | 360 | 400 | 365 |
| Общий объем морозильной камеры, дм ³ | 80 | 115 | 150 | 115 | 115 | 150 | 115 | 80 |
| Полезный объем холодильной камеры, дм ³ | 246 | 246 | 225 | 297 | 225 | 201 | 272 | 272 |
| Полезный объем морозильной камеры, дм ³ | 63 | 96 | 129 | 96 | 96 | 129 | 96 | 63 |
| Суммарная площадь полок для хранения продуктов, м ² | 1,57 | 1,74 | 1,72 | 1,52 | 1,37 | 1,55 | 1,74 | 1,57 |
| Габаритные размеры с плоскими дверями, мм, не более | 1760х 600х 600 | 1950х 600х 600 | 2050х 600х 600 | 1760х 600х 600 | 1860х 600х 600 | 1950х 600х 600 | 2050х 600х 600 | 1860х 600х 600 |
| Габаритные размеры с выпуклыми дверями, мм, не более | 1760х 600х 630 | 1950х 600х 630 | 2050х 600х 630 | 1760х 600х 630 | 1860х 600х 630 | 1950х 600х 630 | 2050х 600х 630 | 1860х 600х 630 |
| Масса холодильника, кг, не более | 75 | 84 | 86 | 79 | 79 | 86 | 87 | 82 |
| Температура в морозильной камере (в режиме «Хранение»), °С, не выше | минус 18 | | | | | | | |
| Температура в холодильной камере, °С | от 0 до плюс 10 | | | | | | | |
| Номинальное время повышения температур в морозильной камере от минус 18 до минус 9 °С (температура окружающей среды плюс 25 °С) при отключении электроэнергии, ч | 12 | 15 | 17 | 17 | 15 | 15 | 18 | 18 |
| Номинальная мощность замораживания, кг/сут | 12 | 15 | 15 | 15 | 15 | 15 | 15 | 12 |
| Номинальная суточная производительность получения льда, кг | 2,2 | | | | | | | |
| Класс энергетической эффективности по ГОСТ Р 51565-2000 | A | B | A | B | A | B | A | B |
| Номинальное суточное энергопотребление при температуре окружающей среды плюс 25 °С, кВт·ч | 0,90 | 1,20 | 0,98 | 1,20 | 1,04 | 1,40 | 0,93 | 1,20 |
| Корректированный уровень звуковой мощности, дБА, не более | 43 | | | | | | | |
| Хладагент | R600a | | | | | | | |
| Срок службы, лет | 10 | | | | | | | |
| * XX (условно две последние цифры) обозначают в модели холодильника номер исполнения, который указан в гарантийной карте и на табличке холодильника, расположенной с левой стороны внутри холодильной камеры. Исполнения холодильника отличаются материалом покрытия, набором комплектующих, формой дверей, наличием звуковой сигнализации. | | | | | | | | |

**2.3 Холодильники двухкамерные с нижним расположением морозильной камеры
двухкомпрессорные
с электронным блоком управления и индикации серии «Новая волна»**

**МХМ-1741
МХМ-1742
МХМ-1743
МХМ-1744
МХМ-1745
МХМ-1747
МХМ-1748**

**МХМ-1841
МХМ-1842
МХМ-1843
МХМ-1844
МХМ-1845
МХМ-1847
МХМ-1848**



**I – морозильная камера;
II – холодильная камера**

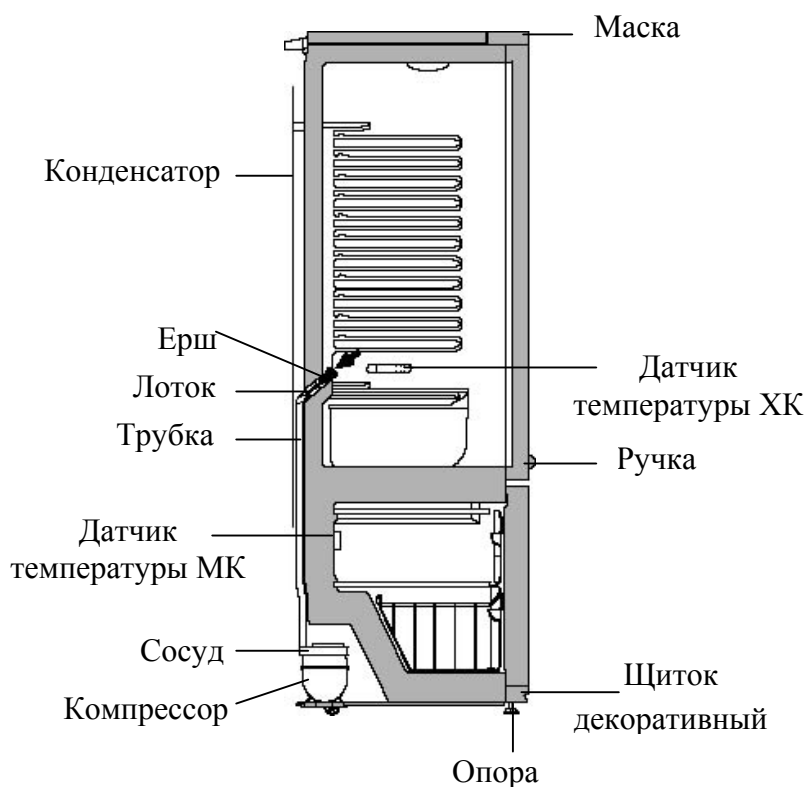

| ТЕХНИЧЕСКАЯ ХАРАКТЕРИСТИКА | МХМ- 1741- XX* | МХМ- 1742- XX* | МХМ- 1743- XX* | МХМ- 1744- XX* | МХМ- 1745- XX* | МХМ- 1747- XX* | МХМ- 1748- XX* |
|---|-------------------------------|-------------------------------|-------------------------------|-------------------------------|-------------------------------|-------------------------------|-------------------------------|
| Общий объем холодильника, дм ³ | 328 | 354 | 393 | 367 | 384 | 345 | 359 |
| Общий объем морозильной камеры, дм ³ | 76 | 76 | 115 | 115 | 154 | 115 | 154 |
| Полезный объем холодильной камеры, дм ³ | 246 | 272 | 272 | 246 | 225 | 225 | 201 |
| Полезный объем морозильной камеры, дм ³ | 63 | 63 | 96 | 96 | 129 | 96 | 129 |
| Суммарная площадь полок для хранения продуктов, м ² | 1,57 | 1,57 | 1,74 | 1,74 | 1,72 | 1,37 | 1,55 |
| Габаритные размеры, мм, не более | 1760х 600х640 | 1860х 600х640 | 2050х 600х640 | 1950х 600х640 | 2050х 600х640 | 1860х 600х640 | 1950х 600х640 |
| Масса холодильника, кг, не более | 75 | 82 | 87 | 84 | 86 | 79 | 85 |
| Температура в морозильной камере, °С | от минус 18 до минус 24 | | | | | | |
| Температура в холодильной камере, °С | от плюс 2 до плюс 8 | | | | | | |
| Номинальное время повышения температур в морозильной камере от минус 18 до минус 9 °С (температура окружающей среды плюс 25 °С) при отключении электроэнергии, ч | 17 | 18 | 18 | 18 | 17 | 18 | 18 |
| Номинальная мощность замораживания, кг/сут | 12 | 12 | 15 | 15 | 15 | 15 | 15 |
| Номинальная суточная производительность получения льда, кг | 2,2 | | | | | | |
| Класс энергетической эффективности по ГОСТ Р 51565-2000 | В | В | В | В | В | В | В |
| Номинальное суточное энергопотребление при температуре окружающей среды плюс 25 °С, кВт·ч | 1,20 | 1,27 | 1,38 | 1,30 | 1,38 | 1,30 | 1,35 |
| Корректированный уровень звуковой мощности, дБА, не более | 42 | | | | | | |
| Хладагент | R134a | | | | | | |
| Срок службы, лет | 10 | | | | | | |
| * XX (условно две последние цифры) обозначают в модели холодильника номер исполнения, который указан в гарантийной карте и на табличке холодильника, расположенной с левой стороны внутри холодильной камеры. Исполнения холодильника отличаются материалом покрытия. | | | | | | | |

| ТЕХНИЧЕСКАЯ ХАРАКТЕРИСТИКА | МХМ- 1841- XX* | МХМ- 1842- XX* | МХМ- 1843- XX* | МХМ- 1844- XX* | МХМ- 1845- XX* | МХМ- 1847- XX* | МХМ- 1848- XX* |
|---|-------------------------------|-------------------------------|-------------------------------|-------------------------------|-------------------------------|-------------------------------|-------------------------------|
| Общий объем холодильника, дм ³ | 328 | 354 | 393 | 367 | 384 | 345 | 359 |
| Общий объем морозильной камеры, дм ³ | 76 | 76 | 115 | 115 | 154 | 115 | 154 |
| Полезный объем холодильной камеры, дм ³ | 246 | 272 | 272 | 246 | 225 | 225 | 201 |
| Полезный объем морозильной камеры, дм ³ | 63 | 63 | 96 | 96 | 129 | 96 | 129 |
| Суммарная площадь полок для хранения продуктов, м ² | 1,57 | 1,57 | 1,74 | 1,74 | 1,72 | 1,37 | 1,55 |
| Габаритные размеры, мм, не более | 1760х 600х640 | 1860х 600х640 | 2050х 600х640 | 1950х 600х640 | 2050х 600х640 | 1860х 600х640 | 1950х 600х640 |
| Масса холодильника, кг, не более | 75 | 82 | 87 | 84 | 86 | 79 | 85 |
| Температура в морозильной камере, °С | от минус 18 до минус 24 | | | | | | |
| Температура в холодильной камере, °С | от плюс 2 до плюс 8 | | | | | | |
| Номинальное время повышения температур в морозильной камере от минус 18 до минус 9 °С (температура окружающей среды плюс 25 °С) при отключении электроэнергии, ч | 17 | 18 | 18 | 18 | 17 | 18 | 18 |
| Номинальная мощность замораживания, кг/сут | 12 | 12 | 15 | 15 | 15 | 15 | 15 |
| Номинальная суточная производительность получения льда, кг | 2,2 | | | | | | |
| Класс энергетической эффективности по ГОСТ Р 51565-2000 | В | В | В | В | В | В | В |
| Номинальное суточное энергопотребление при температуре окружающей среды плюс 25 °С, кВт·ч | 1,20 | 1,27 | 1,38 | 1,30 | 1,38 | 1,30 | 1,35 |
| Корректированный уровень звуковой мощности, дБА, не более | 42 | | | | | | |
| Хладагент | R600a | | | | | | |
| Срок службы, лет | 10 | | | | | | |
| * XX (условно две последние цифры) обозначают в модели холодильника номер исполнения, который указан в гарантийной карте и на табличке холодильника, расположенной с левой стороны внутри холодильной камеры. Исполнения холодильника отличаются материалом покрытия. | | | | | | | |

2.4 Холодильники двухкамерные с верхним расположением морозильной камеры

МХМ-268

МХМ-2706

МХМ-2712



**I – морозильная камера;
II – холодильная камера**

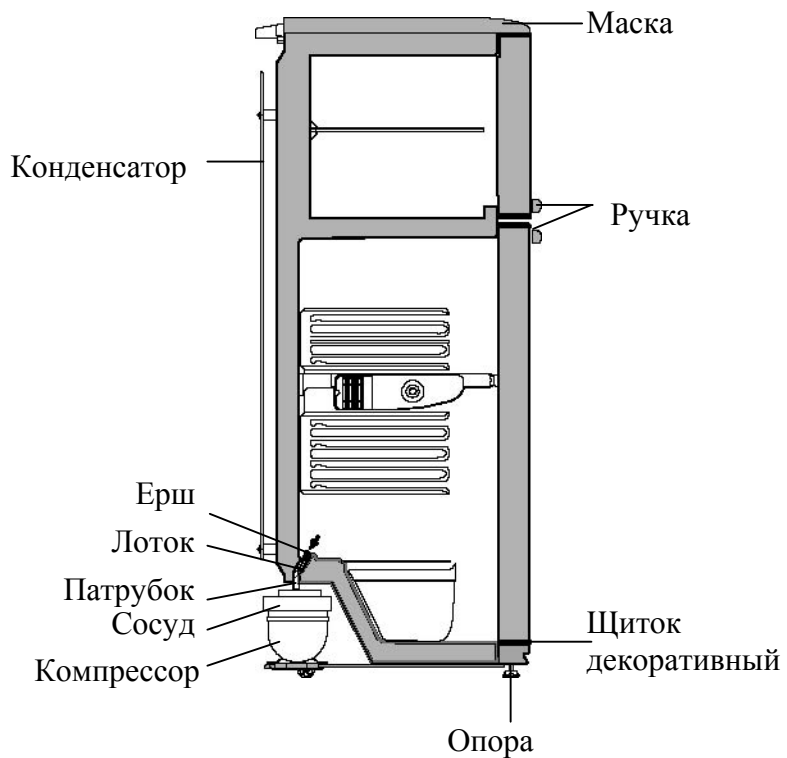

| ТЕХНИЧЕСКАЯ ХАРАКТЕРИСТИКА | МХМ-2706-XX* | МХМ-268-XX* | МХМ-2712-XX* |
|---|---------------------|--------------------|---------------------|
| Общий объем холодильника, дм ³ | 300 | 260 | 320 |
| Общий объем морозильной камеры, дм ³ | 60 | 50 | 80 |
| Полезный объем холодильной камеры, дм ³ | 232 | 198 | 227 |
| Полезный объем морозильной камеры, дм ³ | 60 | 50 | 79 |
| Суммарная площадь полок для хранения продуктов, м ² | 1,35 | 1,31 | 1,45 |
| Габаритные размеры с плоскими дверями, мм, не более | 1610x600x600 | 1475x574x600 | 1700x600x600 |
| Габаритные размеры с выпуклыми дверями, мм, не более | – | – | 1700x600x630 |
| Масса холодильника, кг, не более | 61 | 56 | 67 |
| Температура в морозильной камере, °С, не выше | минус 18 | | |
| Температура в холодильной камере, °С | от 0 до плюс 10 | | |
| Номинальное время повышения температуры в морозильной камере от минус 18 до минус 9 °С (температура окружающей среды плюс 25 °С) при отключении электроэнергии, ч | 12 | 15 | 17 |
| Номинальная мощность замораживания, кг/сут | 5,5 | 4,0 | 6,0 |
| Номинальная суточная производительность получения льда, кг | 2,2 | | |
| Номинальное суточное энергопотребление при температуре окружающей среды плюс 25 °С, кВт·ч | 1,20 | 1,10 | 1,25 |
| Класс энергетической эффективности по EN 153 | В | | |
| Корректированный уровень звуковой мощности, дБА, не более | 43 | | |
| Хладагент | R134a | | |
| Срок службы, лет | 10 | | |
| * XX (условно две последние цифры) обозначают в модели холодильника номер исполнения, который указан в гарантийной карте и на табличке холодильника, расположенной с левой стороны внутри холодильной камеры. Исполнения холодильника отличаются материалом покрытия, набором комплектующих, формой дверей. | | | |

MXM-2808

MXM-2819

MXM-2826

MXM-2835

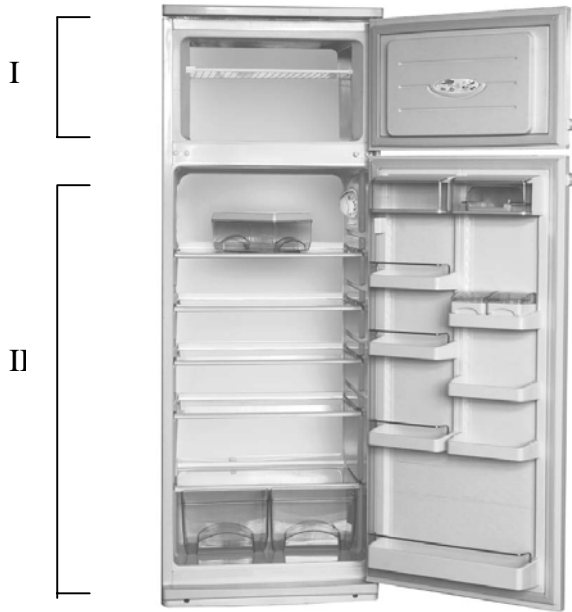

I – морозильная камера;
II – холодильная камера



| ТЕХНИЧЕСКАЯ ХАРАКТЕРИСТИКА | МХ-2808-XX* | МХ-2819-XX* | МХ-2826-XX* | МХ-2835-XX* |
|--|--------------------|--------------------|--------------------|--------------------|
| Общий объем холодильника, дм ³ | 263 | 310 | 293 | 280 |
| Общий полезный объем холодильника, дм ³ | 255 | 305 | 288 | 272 |
| Полезный объем морозильной камеры, дм ³ | 53 | 70 | 53 | 70 |
| Суммарная площадь полок для хранения продуктов, м ² | 1,2 | 1,36 | 1,36 | 1,2 |
| Габаритные размеры с плоскими дверями, мм, не более | 1540х600х600 | 1760х600х600 | 1670х600х600 | 1630х600х600 |
| Габаритные размеры с выпуклыми дверями, мм, не более | 1540х600х630 | 1760х600х630 | 1670х600х630 | 1630х600х630 |
| Масса холодильника, кг, не более | 59 | 67 | 65 | 62 |
| Температура в морозильной камере, °С, не выше | минус 18 | | | |
| Температура в холодильной камере, °С | от 0 до плюс 10 | | | |
| Номинальное время повышения температуры в морозильной камере от минус 18 до минус 9 °С (температура окружающей среды плюс 25 °С) при отключении электроэнергии, ч | 20 | 20 | 20 | 20 |
| Номинальная мощность замораживания, кг | 3,5 | 4,5 | 3,5 | 4,5 |
| Номинальная суточная производительность получения льда, кг | 2,2 | | | |
| Класс энергетической эффективности по ГОСТ Р 51565-2000 | А | | | |
| Номинальное суточное энергопотребление при температуре окружающей среды плюс 25 °С, кВт·ч | 0,82 | 0,90 | 0,86 | 0,86 |
| Корректированный уровень звуковой мощности, дБА, не более | 41 | | | |
| Хладагент | R600a | | | |
| Срок службы | 10 | | | |
| * XX (условно две последние цифры) обозначают в модели холодильника номер исполнения, который указан в гарантийной карте и на табличке холодильника, расположенной с левой стороны внутри холодильной камеры. Исполнения холодильника отличаются материалом покрытия, набором комплектующих, формой двери. | | | | |

2.5 Холодильники однокамерные с морозильным отделением

МХ-2822

МХ-2823



**I – морозильное отделение;
II – холодильная камера**



| ТЕХНИЧЕСКАЯ ХАРАКТЕРИСТИКА | МХ-2822-XX* | МХ-2823-XX* |
|--|--------------------|--------------------|
| Общий объем холодильника, дм ³ | 220 | 260 |
| Полезный объем холодильной камеры, дм ³ | 175 | 215 |
| Полезный объем морозильного отделения, дм ³ | 30 | 30 |
| Суммарная площадь полок для хранения продуктов, м ² | 0,91 | 1,12 |
| Габаритные размеры с плоской дверью, мм, не более | 1310x600x600 | 1500x600x600 |
| Габаритные размеры с выпуклой дверью, мм, не более | 1310x600x630 | 1500x600x630 |
| Масса холодильника, кг, не более | 60 | 62 |
| Температура в низкотемпературном отделении, °С, не выше | минус 18 | |
| Температура в холодильном отделении, °С | от 0 до плюс 10 | |
| Номинальное время повышения температуры в морозильном отделении от минус 18 до минус 9 °С 9 (при температуре окружающей среды плюс 25 °С) при отключении электроэнергии, ч | 12 | |
| Номинальная мощность замораживания, кг | 2 | |
| Номинальная суточная производительность получения льда, кг | 1,2 | |
| Класс энергетической эффективности по ГОСТ Р 51565-2000 | А | |
| Номинальное суточное энергопотребление при температуре окружающей среды плюс 25 °С, кВт·ч | 0,73 | 0,78 |
| Корректированный уровень звуковой мощности, дБА, не более | 42 | |
| Хладагент | R600a | |
| Срок службы | 10 | |
| * XX (условно две последние цифры) обозначают в модели холодильника номер исполнения, который указан в гарантийной карте и на табличке холодильника, расположенной с левой стороны внутри холодильной камеры. Исполнения холодильника отличаются материалом покрытия, набором комплектующих, формой двери. | | |

2.6 Холодильники однокамерные с низкотемпературным отделением

MX-365

MX-367



**I – низкотемпературное отделение;
II – холодильное отделение**

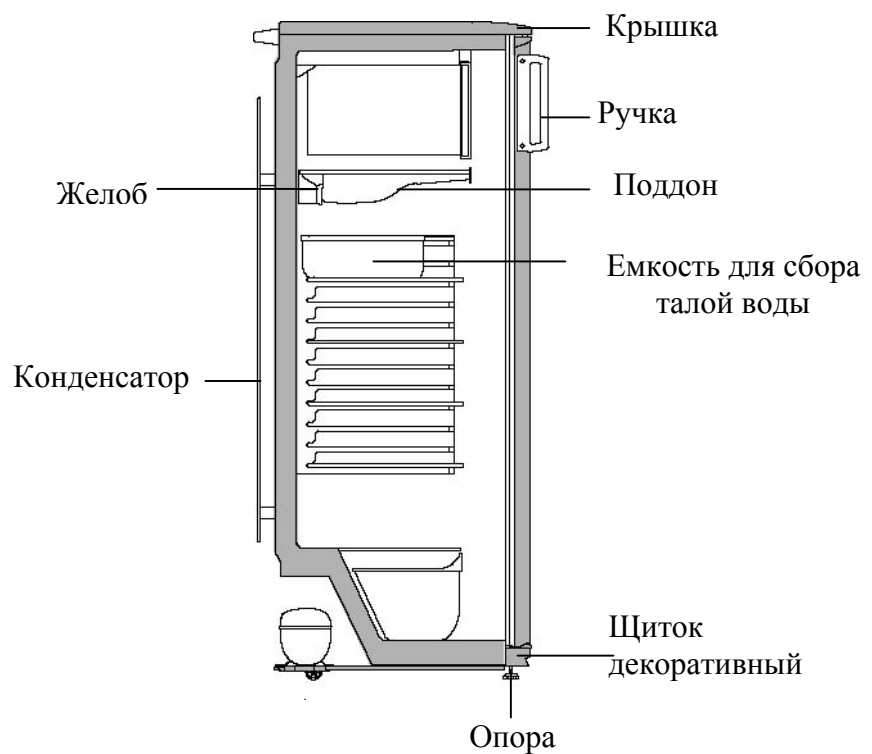

| ТЕХНИЧЕСКАЯ ХАРАКТЕРИСТИКА | МХ-365-XX* | МХ-367-XX* |
|--|-------------------|-------------------|
| Общий объем холодильника, дм ³ | 240 | 280 |
| Полезный объем низкотемпературного отделения, дм ³ | 27 | |
| Полезный объем холодильника, дм ³ | 196 | 249 |
| Суммарная площадь полок для хранения продуктов, м ² | 1,20 | 1,43 |
| Габаритные размеры, мм, не более | 1250x574x600 | 1475x574x600 |
| Масса холодильника, кг, не более | 52 | 56 |
| Температура в низкотемпературном отделении, °С, не выше | минус 12 | |
| Температура в холодильном отделении, °С | от 0 до плюс 10 | |
| Номинальная суточная производительность получения льда, кг | 2,2 | |
| Номинальное суточное энергопотребление при температуре окружающей среды плюс 25 °С, кВт·ч | 0,73 | 0,75 |
| Корректированный уровень звуковой мощности, дБА, не более | 43 | |
| Класс энергетической эффективности по ГОСТ Р 51565-2000 | В | |
| Хладагент | R134a | |
| Срок службы | 10 | |
| * XX (условно две последние цифры) обозначают в модели холодильника номер исполнения, который указан в гарантийной карте и на табличке холодильника, расположенной с левой стороны внутри холодильной камеры. Исполнения холодильника отличаются материалом покрытия, набором комплектующих. | | |

2.7 Холодильники однокамерные без отделения

МХ-5810, МХ-5811

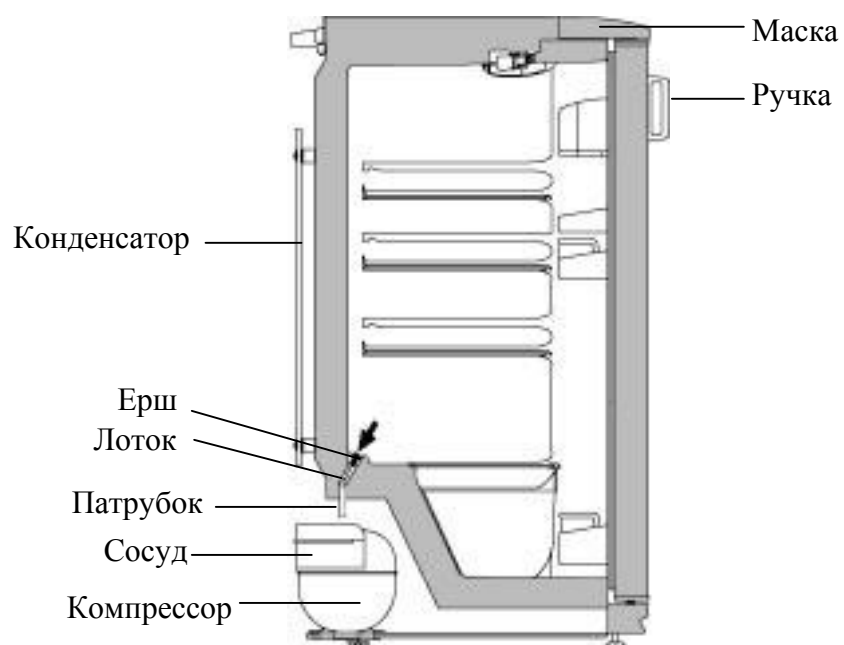

| ТЕХНИЧЕСКАЯ ХАРАКТЕРИСТИКА | МХ-5810-XX* | МХ-5811-XX* |
|--|--------------------|--------------------|
| Общий объем холодильника, дм ³ | 285 | 240 |
| Полезный объем холодильника, дм ³ | 280 | 235 |
| Суммарная площадь полок для хранения продуктов, м ² | 1,39 | 1,17 |
| Габаритные размеры с плоской дверью, мм, не более | 1500x600x600 | 1310x600x600 |
| Габаритные размеры с выпуклой дверью, мм, не более | 1500x600x630 | 1310x600x630 |
| Масса холодильника, кг, не более | 62 | 57 |
| Температура в холодильной камере, °С | от 0 до плюс 10 | |
| Класс энергетической эффективности по ГОСТ Р 51565-2000 | А | |
| Номинальное суточное энергопотребление при температуре окружающей среды плюс 25 °С, кВт·ч | 0,46 | 0,45 |
| Корректированный уровень звуковой мощности, дБА, не более | 43 | |
| Хладагент | R600a | |
| Срок службы | 10 | |
| * XX (условно две последние цифры) обозначают в модели холодильника номер исполнения, который указан в гарантийной карте и на табличке холодильника, расположенной с левой стороны внутри холодильной камеры. Исполнения холодильника отличаются материалом покрытия, набором комплектующих, формой двери. | | |

2.8 Морозильники

ММ-163
ММ-164

ММ-183
ММ-184



I – зона замораживания;
II – зона хранения



| ТЕХНИЧЕСКАЯ ХАРАКТЕРИСТИКА | ММ-163-XX* | ММ-164-XX* |
|--|-------------------------|-------------------|
| Общий объем морозильника, дм ³ | 200 | 240 |
| Полезный объем морозильника, дм ³ | 179 | 209 |
| Суммарная площадь для хранения продуктов, м ² | 0,92 | 1,10 |
| Габаритные размеры с выпуклой дверью, мм, не более | 1310x600x630 | 1490x600x630 |
| Габаритные размеры с плоской дверью, мм, не более | 1310x600x600 | 1490x600x600 |
| Масса холодильника, кг, не более | 56 | 61 |
| Температура в морозильнике (режим «Хранение»), °С | от минус 18 до минус 24 | |
| Номинальное время повышения температур в морозильной камере от минус 18 до минус 9 °С (температура окружающей среды плюс 25 °С) при отключении электроэнергии, ч | 15 | |
| Номинальная мощность замораживания, кг/сут, не более | 20 | |
| Номинальная суточная производительность получения льда, кг | 2,2 | |
| Класс энергетической эффективности по ГОСТ Р 51565-2000 | С | |
| Номинальное суточное энергопотребление при температуре окружающей среды плюс 25 °С, кВт·ч | 1,09 | 1,17 |
| Корректированный уровень звуковой мощности, дБА, не более | 43 | |
| Хладагент | R134a | |
| Срок службы, лет | 10 | |
| * XX (условно две последние цифры) обозначают в модели морозильника номер исполнения, который указан в гарантийной карте и на табличке, расположенной с левой стороны внутри морозильника. Исполнения морозильника отличаются материалом покрытия, формой двери, наличием звуковой сигнализации. | | |

| ТЕХНИЧЕСКАЯ ХАРАКТЕРИСТИКА | ММ-183-XX* | | ММ-184-XX* | |
|--|-------------------------|------|-------------------|------|
| Общий объем морозильника, дм ³ | 200 | | 240 | |
| Полезный объем морозильника, дм ³ | 179 | | 209 | |
| Суммарная площадь для хранения продуктов, м ² | 0,92 | | 1,10 | |
| Габаритные размеры с выпуклой дверью, мм, не более | 1310x600x630 | | 1500x600x630 | |
| Габаритные размеры с плоской дверью, мм, не более | 1310x600x600 | | 1500x600x600 | |
| Масса холодильника, кг, не более | 56 | | 61 | |
| Температура в морозильнике (режим «Хранение»), °С | от минус 18 до минус 24 | | | |
| Номинальное время повышения температур в морозильной камере от минус 18 до минус 9 °С (температура окружающей среды плюс 25 °С) при отключении электроэнергии, ч | 15 | | 17 | |
| Номинальная мощность замораживания, кг/сут, не более | 20 | | | |
| Номинальная суточная производительность получения льда, кг | 2,2 | | | |
| Класс энергетической эффективности по ГОСТ Р 51565-2000 | А | В | А | В |
| Номинальное суточное энергопотребление при температуре окружающей среды плюс 25 °С, кВт·ч | 0,70 | 0,90 | 0,75 | 1,02 |
| Корректированный уровень звуковой мощности, дБА, не более | 43 | | | |
| Хладагент | R600a | | | |
| Срок службы, лет | 10 | | | |
| * XX (условно две последние цифры) обозначают в модели морозильника номер исполнения, который указан в гарантийной карте и на табличке, расположенной с левой стороны внутри морозильника. Исполнения морозильника отличаются материалом покрытия, формой двери, наличием звуковой сигнализации. | | | | |

3 ОБЩИЕ СВЕДЕНИЯ

3.1 Холодильник в зависимости от модели предназначен:

- для охлаждения, хранения охлажденных продуктов в холодильной камере (отделении);
- для замораживания свежих продуктов, длительного хранения замороженных продуктов и приготовления пищевого льда в морозильной камере, в морозильном отделении;
- для хранения замороженных продуктов и приготовления пищевого льда в низкотемпературном отделении.

Морозильник предназначен для замораживания свежих продуктов, приготовления пищевого льда в зоне замораживания и длительного хранения замороженных продуктов в зоне хранения.

Звуковая сигнализация предусмотрена в холодильнике с электронным блоком управления и индикации, а также может быть в холодильнике (морозильнике) с выпуклыми дверями.

Холодильная и морозильная камеры в двухкомпрессорном холодильнике охлаждаются независимыми холодильными агрегатами, что позволяет отключать одну из них при работе другой. Морозильная камера в таких холодильниках, а также однокомпрессорный холодильник с нижним расположением морозильной камеры и морозильник имеют два режима работы — режим «Хранение» и режим «Замораживание».

3.2 По типу защиты от поражения электрическим током холодильник (морозильник) относится к классу I и подключается к электрической сети переменного тока напряжением в диапазоне от 198 до 242 В и частотой (50 ± 1) Гц через двухполюсную розетку с заземляющим контактом.

Для установки розетки с заземляющим контактом необходимо обратиться к квалифицированному электрику.

3.3 Эксплуатировать холодильник (морозильник) необходимо при температуре окружающей среды от плюс 10 или плюс 16 °С (в зависимости от модели) до плюс 32 °С и относительной влажности не более 75 %;

3.4 В комплект поставки входят: комплектующие в соответствии с исполнением модели, руководство по эксплуатации и гарантийная карта с этикеткой энергоэффективности.

3.5 После транспортировки при температуре окружающей среды ниже плюс 10 °С холодильник (морозильник) перед включением в электрическую сеть следует выдержать 5–6 часов при комнатной температуре (с открытыми дверями для моделей с электронным блоком управления).

3.6 Изготовитель, сохраняя неизменными основные технические характеристики холодильника (морозильника), может совершенствовать его конструкцию, менять набор комплектующих.

ВНИМАНИЕ! Изготовитель не несет ответственности (в том числе и в гарантийный период) за неисправности, вызванные:

- несоблюдением требований безопасности, указаний по установке и эксплуатации холодильника (морозильника);
- повреждением составных частей и деталей, в том числе животными или насекомыми.

ВНИМАНИЕ ДЛЯ МОДЕЛЕЙ С ХЛАДАГЕНТОМ R600A!



Не повредите герметичность холодильной системы.

Не применяйте предметы и устройства для удаления снегового покрова, не рекомендованные в руководстве по эксплуатации холодильника (морозильника).

Не используйте электрические приборы внутри холодильника (морозильника).

ВНИМАНИЕ! При повреждении холодильной системы необходимо тщательно проветрить помещение и не допускать появления открытых источников огня вблизи холодильника (морозильника).

4 ТРЕБОВАНИЯ БЕЗОПАСНОСТИ

4.1 Холодильник (морозильник) — электробытовой прибор, поэтому при его эксплуатации следует соблюдать общие правила электробезопасности и отключать холодильник (морозильник) от электрической сети, вынув вилку шнура из розетки, при:

- перестановке его на другое место;
- мытье пола под ним;
- отъезде на длительное время;
- замене лампы освещения холодильной камеры.

4.2 Перед подключением холодильника (морозильника) к электрической сети необходимо визуально проверить отсутствие повреждений шнура питания и вилки. При повреждении шнура питания его следует заменить аналогичным шнуром, полученным у изготовителя или в сервисной службе.

4.3 Ремонт холодильника (морозильника) должен производиться только квалифицированным специалистом сервисной службы, имеющим разрешение на это.

4.4 ЗАПРЕЩАЕТСЯ при включенном в электрическую сеть холодильнике (морозильнике) одновременно прикасаться к холодильнику (морозильнику) и устройствам, имеющим естественное заземление (газовые плиты, радиаторы отопления, водопроводные трубы, мойки и др.).

4.5 Для обеспечения пожарной безопасности ЗАПРЕЩАЕТСЯ:

— подключать холодильник (морозильник) к электрической сети, имеющей неисправную защиту от токовых перегрузок;

— использовать для подключения холодильника (морозильника) розетку без заземляющего контакта;

— использовать для подключения холодильника (морозильника) к электрической сети переходники, многорозетные розетки (имеющие два и более мест подключения) и удлинительные шнуры;

— хранить в холодильнике (морозильнике) взрывоопасные вещества;

— эксплуатировать холодильник с автоматической системой оттаивания холодильной камеры без сосуда для сбора талой воды на компрессоре;

— устанавливать в холодильник лампу освещения мощностью более 15 Вт.

ВНИМАНИЕ! По истечении срока службы холодильника (морозильника) изготовитель не несет ответственности за безопасную работу изделия. Дальнейшая эксплуатация может быть небезопасной, так как значительно увеличивается вероятность возникновения электро- и пожароопасных ситуаций из-за естественного старения материалов и износа составных частей холодильника (морозильника).

5 УСТАНОВКА ХОЛОДИЛЬНИКА (МОРОЗИЛЬНИКА)

5.1 Холодильник (морозильник) необходимо установить в месте, недоступном для прямых солнечных лучей, на расстоянии не менее 50 см от осветительных и нагревательных приборов (газовых и электрических плит, печей и радиаторов отопления).

5.2 Над холодильником (морозильником) и с боковых его сторон должно быть свободное пространство на расстоянии не менее 5 см для циркуляции воздуха.

ЗАПРЕЩАЕТСЯ устанавливать холодильник (морозильник) в нишу или встраивать его в мебель.

5.3 Для самопроизвольного закрывания дверей рекомендуется установить холодильник (морозильник) с небольшим наклоном назад, поворачивая опоры против часовой стрелки. Холодильник (морозильник) должен устойчиво стоять на опорах.

6 ПОДГОТОВКА ХОЛОДИЛЬНИКА (МОРОЗИЛЬНИКА) К ЭКСПЛУАТАЦИИ

6.1 Освободить комплектующие от упаковочных материалов.

ВНИМАНИЕ! Наружные поверхности шкафа и дверей холодильников МХМ-1704-25, МХМ-1704-26, МХМ-1705-25, МХМ-1705-26, МХМ-1717-25, МХМ-1717-26, МХМ-1733-25, МХМ-1733-26 покрыты защитной полиэтиленовой пленкой, которую следует удалить при подготовке холодильника к работе.

Вымыть комплектующие и холодильник (морозильник) теплым раствором мыльной воды с пищевой содой, затем чистой водой, насухо вытереть мягкой тканью. Холодильник (морозильник) тщательно проветрить.

ЗАПРЕЩАЕТСЯ использовать при мойке холодильника (морозильника) абразивные пасты и моющие средства, содержащие кислоты, растворители, а также средства для мытья посуды.

6.2 Упоры задние вставить в пазы крышки.

ЗАПРЕЩАЕТСЯ эксплуатировать холодильник (морозильник) без упоров задних.

6.3 Комплектующие установить в холодильник (морозильник).

В зоне замораживания морозильника размещается аккумулятор холода и в случае отключения электрической энергии поддерживает в морозильнике температуру, необходимую для хранения замороженных продуктов в течение 9 часов.

При необходимости аккумулятор холода и форму для льда можно убрать из морозильника и загрузить освободившийся объем продуктами.

ВНИМАНИЕ! Аккумулятор холода не разбирайте.

6.4 Двери холодильника (морозильника), исключая модели из серии «Новая волна», можно перенавесить на левостороннее или правостороннее открывание. Чтобы не допустить поломку пластмассовых деталей, перенавеску дверей должен выполнять только механик сервисной службы (за отдельную плату по прейскуранту).

6.5 Перед подключением к электрической сети открыть в морозильнике дверь, в холодильнике без электронного блока управления и индикации дверь холодильной камеры (отделения). Деление «3» или «4» ролика или ручки регулировки температуры установить на указатель, выключатель в холодильниках с нижним расположением морозильной камеры и в морозильниках — на режим «Хранение». Закрыть дверь.



Аккумулятор холода

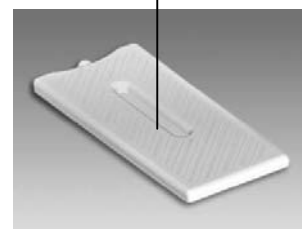

6.6 Подключить холодильник (морозильник) к электрической сети: вставить вилку в розетку.

6.7 На маске морозильников и холодильников со световой индикацией после подключения к электрической сети загораются индикаторы красного и зеленого цвета.

На электронном блоке управления и индикации холодильников из серии «Новая волна» после подключения высвечиваются мигающие буквы «Н», загораются два индикатора зеленого цвета и один красного. Через 3–6 часов индикатор красного цвета гаснет, мигание на блоке прекращается и появляются цифровые показания, которые отражают температуру в морозильной и холодильной камерах. После этого можно регулировать температуру и помещать продукты в холодильник.

7 ЭЛЕКТРОННЫЙ БЛОК УПРАВЛЕНИЯ И ИНДИКАЦИИ (для моделей из серии «Новая волна»)



- 1 – индикатор знака «←» при отображении температуры в морозильной камере (МК);
- 2 – индикатор температуры в МК (цифровой двузначный);
- 3 – индикатор знака «→» при отображении температуры в холодильной камере (ХК);
- 4 – индикатор температуры в ХК (цифровой однозначный);
- 5 – индикатор включения МК (зеленого цвета);
- 6 – индикатор включения режима быстрого замораживания (желтого цвета);
- 7 – индикатор повышенной температуры в МК (красного цвета);
- 8 – индикатор включения ХК (зеленого цвета);
- 9 – кнопка включения/выключения ХК;
- 10 – кнопка выключения звукового сигнала;
- 11 – кнопка включения/выключения режима быстрого замораживания;
- 12 – кнопка включения/выключения МК;
- 13 – кнопка задания температуры в ХК;
- 14 – кнопка задания температуры в МК

7.1 Функции блока

7.1.1 Электронный блок управления и индикации предназначен для управления работой холодильника и отображения информации о работе холодильника.





7.1.2 Блок обеспечивает:

— включение и выключение камер;

- световую индикацию работы камер;
- установку и поддержание температуры в холодильной и морозильной камерах;
- звуковую сигнализацию при открытой свыше 30 секунд двери холодильной камеры;
- отключение холодильника при понижении напряжения в электрической сети до 170 В и при повышении свыше 255 В.

7.2 Световая индикация

Световая индикация блока представлена индикаторами:

- знака «-» при отображении температуры в морозильной камере (МК). Горит постоянно после установления в морозильной камере отрицательной температуры. Мигает при установке температуры в ней. Гаснет при отключении МК;
- температуры в МК (цифровой двузначный). Отображает температуру в камере и служит для диагностики работы холодильника. Гаснет при отключении МК;
- знака «+» при отображении температуры в холодильной камере (ХК). Горит постоянно при работе холодильной камеры. Мигает при установке температуры в ней;
- температуры в ХК (цифровой однозначный). Отображает температуру в камере и служит для диагностики работы холодильника. Гаснет при отключении ХК;
- включения МК (зеленого цвета). Горит постоянно, когда включена морозильная камера. Гаснет при отключении МК кнопкой  или при отсутствии электрической энергии в сети;
- включения режима быстрого замораживания (желтого цвета). Загорается при включении режима быстрого замораживания. Гаснет при отключении данного режима как автоматически, так и кнопкой , а также при отключении МК;
- повышенной температуры в МК (красного цвета). Горит, если температура в морозильной камере выше установленной. Может загораться, когда дверь морозильной камеры открыта длительное время (при загрузке, выгрузке продуктов) или когда в морозильную камеру загружено большое количество свежих продуктов. Гаснет при достижении установленной температуры в морозильной камере или при отключении МК. Кратковременное включение красного индикатора (на 10–15 минут) не является признаком неисправности холодильника. Мигает, если произошло незамеченное размораживание продуктов, например, из-за сбоев в подаче электрической энергии. Мигание индикатора отключается нажатием кнопки ;
- включения ХК (зеленого цвета). Горит постоянно, когда включена холодильная камера. Гаснет при отключении ХК кнопкой  или при отсутствии электрической энергии в сети.

7.3 Буквенно-цифровые показания блока

На индикаторах температуры МК и ХК могут высвечиваться буквенно-цифровые показания, связанные с диагностикой работы холодильника:

— **H** (мигает). Появляется при включении холодильника в электрическую сеть, при открытой долго двери, при загрузке свежих продуктов. Исчезает после установки в камере заданной температуры;

— **L** (мигает). Появляется, если температура в камере ниже заданной. Исчезает после восстановления в камере заданной температуры;

— **SF**. Появляется при включении режима быстрого замораживания и исчезает после его отключения как автоматически через 24 ч, так и кнопкой ;

— **F4**. Появляется при напряжении в электрической сети ниже 170 В, когда холодильник не работает. Исчезает после восстановления рабочего для холодильника напряжения;

— **F5**. Появляется при напряжении в электрической сети выше 255 В, когда холодильник не работает. Исчезает после восстановления рабочего для холодильника напряжения;

— **F1, F2, F3**. Появляются при неисправностях (см. 14.2).

7.4 Установка температуры в холодильной камере

Установка температуры в камере производится нажатием на кнопку  электронного блока управления и индикации. На индикаторе температуры в ХК появляется цифра, мигание которой прекращается через 3 с после нажатия на кнопку. При повторных нажатиях числовое значение на индикаторе возрастает до максимально допустимого (+8°C), после чего происходит сброс на минимальное значение (+2°C).

При длительном нажатии на кнопку  (в течение 3 с и более) показания обновляются непрерывно.

ВНИМАНИЕ! Температура в камере +5°C — наиболее оптимальная для потребления холодильником электрической энергии.

7.5 Установка температуры в морозильной камере

Установка температуры в камере производится нажатием на кнопку  электронного блока управления и индикации. На индикаторе температуры в МК появляются цифры, мигание которых прекращается через 3 с после нажатия на кнопку. При повторных нажатиях числовое значение на индикаторе возрастает до максимально допустимого (-24°C), после чего происходит сброс на минимальное значение (-18°C).

При длительном нажатии на кнопку  (в течение 3 с и более) показания обновляются непрерывно.

ВНИМАНИЕ! Температура в камере -18°C — наиболее оптимальная для потребления холодильником электрической энергии при хранении замороженных продуктов.

7.6 Установка режима быстрого замораживания

7.6.1 Морозильная камера может работать в режиме быстрого замораживания, который рекомендуется использовать при замораживании свежих продуктов весом более 4 кг.

7.6.2 Режим быстрого замораживания устанавливается нажатием на кнопку  за 24 ч до предполагаемого наполнения морозильной камеры свежими продуктами. После включения режима на индикаторе температуры в МК высвечивается показание «SF», которое исчезает при отключении быстрого замораживания (повторным нажатием на кнопку или автоматически по истечении 24 ч).

7.6.3 После загрузки морозильной камеры свежими продуктами необходимо вновь включить режим быстрого замораживания.

7.7 Отключение звуковой сигнализации

Звуковой сигнал выключается при закрытии двери или при нажатии на кнопку .

При отключении холодильной камеры звуковая сигнализация отключается.

8 СВЕТОВАЯ ИНДИКАЦИЯ (в холодильниках с нижним расположением морозильной камеры и морозильниках)

8.1 На маске холодильника (морозильника) в зависимости от модели расположены световые индикаторы:

— **включения морозильной камеры (зеленого цвета).** Горит постоянно, когда включена морозильная камера. Гаснет при отключении морозильной камеры, при перерывах в подаче электрической энергии;

— **включения режима «Замораживание» (желтого цвета).** Горит при включении режима «Замораживание». Гаснет при переключении на режим «Хранение»;

— **повышенной температуры в морозильной камере или морозильнике (красного цвета).** Горит, если температура в морозильной камере (морозильнике) выше установленной. Может загораться, когда дверь морозильной камеры (морозильника) открыта длительное время (при загрузке, выгрузке продуктов) или когда в морозильную камеру (морозильник) загружено большое количество свежих продуктов. Гаснет при достижении установленной температуры в морозильной камере (морозильнике). Кратковременное включение красного индикатора (на 10–15 минут) не является признаком неисправности холодильника (морозильника);

— **включения холодильной камеры (зеленого цвета).** Горит постоянно, когда включена

холодильная камера. Гаснет при отключении холодильной камеры, при перерывах в подаче электрической энергии;

— **включения холодильника (морозильника) в электрическую сеть (зеленого цвета).**

Горит постоянно, когда включен холодильник (морозильник). Гаснет при отключении холодильника (морозильника), при перерывах в подаче электрической энергии.

Панель управления двухкомпрессорных холодильников

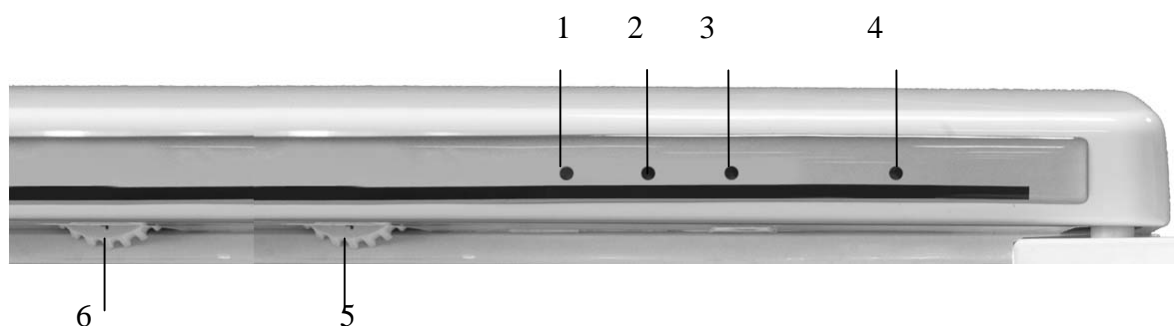

- 1 - индикатор повышенной температуры в морозильной камере (красного цвета);
- 2 - индикатор включения морозильной камеры (зеленого цвета);
- 3 - индикатор включения режима «Замораживания» (желтого цвета);
- 4 - индикатор включения холодильной камеры (зеленого цвета);
- 5 - ролик регулировки температуры в холодильной камере;
- 6 - ролик регулировки температуры в морозильной камере

Панель управления однокомпрессорных холодильников, морозильников

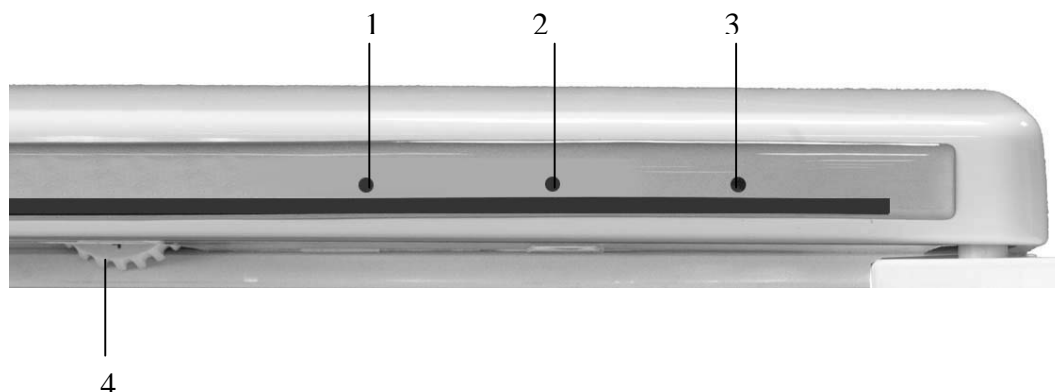

- 1 - индикатор включения режима «Замораживание» (желтого цвета);
- 2 - индикатор повышенной температуры в морозильной камере (красного цвета);
- 3 - индикатор включения в электрическую сеть (зеленого цвета);
- 4 - ролик регулировки температуры

9 ЭКСПЛУАТАЦИЯ ХОЛОДИЛЬНОЙ КАМЕРЫ (ОТДЕЛЕНИЯ)

9.1 Регулировка температуры

9.1.1 Температура в холодильной камере (отделении) зависит от температуры окружающей среды, количества хранящихся и вновь загружаемых продуктов, частоты открывания двери, места установки холодильника в помещении и т.п.

9.1.2 Для регулировки температуры в зависимости от модели холодильника используется:

- ролик, который находится под маской холодильника;
- ручка внутри холодильной камеры (отделения)
- кнопка  электронного блока управления и индикации в соответствии с 7.4.

Ручка регулятора температуры

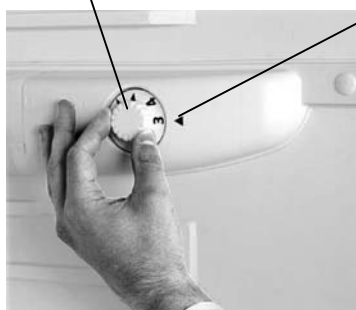

Указатель

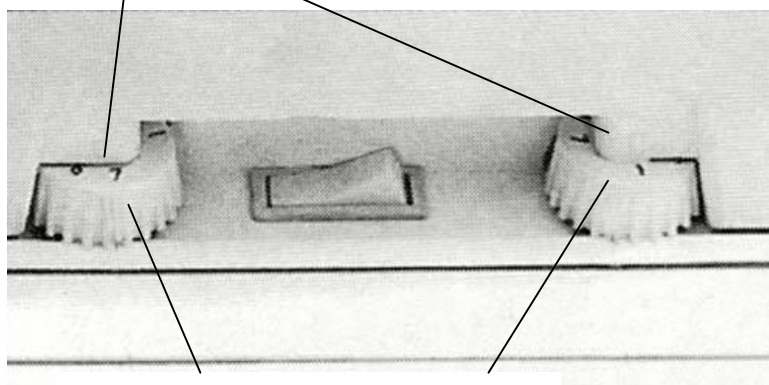

Ролик регулировки температуры

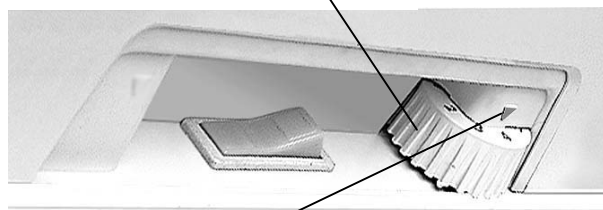
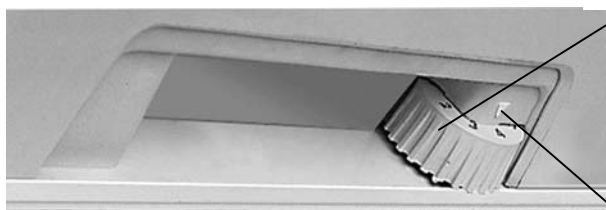

Указатель

Ролик следует установить под указателем на выбранное деление.

Выбранное деление ручки устанавливается на указатель.

Деление «1» ролика или ручки соответствует наиболее высокой температуре в холодильнике или холодильной камере (наименьшее охлаждение), деление «7» — наиболее низкой (наибольшее охлаждение).

В случае переохлаждения продуктов в холодильном отделении МХ-365, МХ-367 следует перевести регулируемую заслонку в поддоне из положения «Открыто» в положение «Полуоткрыто».

ВНИМАНИЕ! Не рекомендуется эксплуатировать холодильник при установке регулирующей заслонки в положение «Закр^ыто».

После регулировки температура поддерживается автоматически.

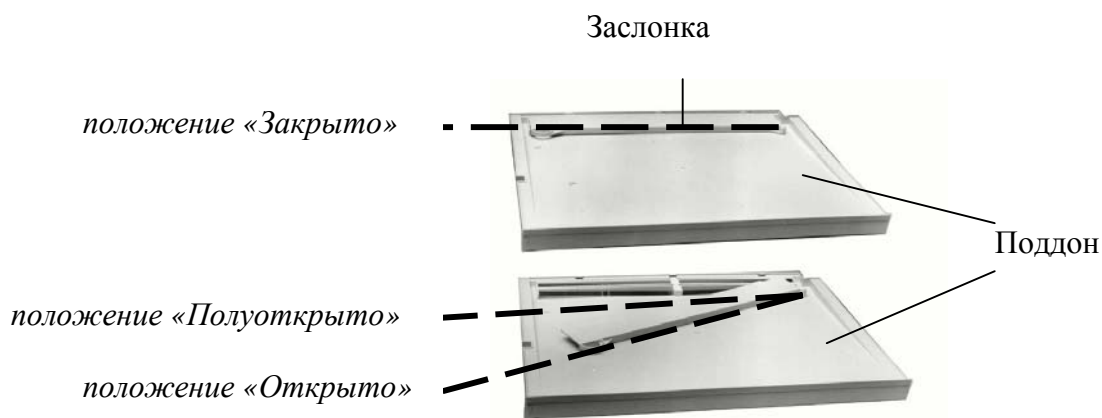

9.2 Звуковая сигнализация

В холодильнике со звуковой сигнализацией при открытой свыше 30 секунд двери холодильной камеры включается звуковой сигнал. После закрывания двери сигнал отключается. Дополнительный кратковременный звуковой сигнал будет слышен каждый раз в момент открывания двери холодильной камеры при работе морозильной камеры в режиме «Замораживание».

9.3 Размещение продуктов в камере (отделении)

9.3.1 Загрузку продуктов в холодильник следует производить не ранее чем через час с момента подключения его к электрической сети.

9.3.2 Существование разных температурных зон в холодильной камере (отделении) обеспечивает оптимальные условия для хранения продуктов. При размещении продуктов следует учитывать, что самая холодная зона в холодильной камере (отделении) располагается непосредственно над сосудами для овощей и фруктов, самая теплая — на верхней полке. Основные рекомендации по срокам хранения и размещению продуктов в холодильной камере (отделении) приведены в таблице.

| Продукты | Срок хранения | Размещение в холодильной камере (отделении) |
|-------------------------------|---------------|---|
| Мясо сырое, рыба свежая, фарш | 1–2 дня | На нижней полке (наиболее холодное место) |
| Масло сливочное | 5–7 дней | В барьерах-полках на двери или на средней полке |
| Сыр (в зависимости от сорта) | 5–7 дней | В барьерах-полках на двери или на средней полке |
| Молоко, сливки, кефир | 1–3 дня | В барьерах-полках на двери или на средней полке |
| Яйца | 10 дней | В специальных вкладышах на панели двери |
| Овощи, фрукты | До 10 дней | В сосудах холодильника |

ВНИМАНИЕ! Не размещайте продукты в холодильнике серии «Новая волна» вплотную к датчику температуры, расположенному на правой боковой стенке холодильной камеры.

9.3.3 С повышением влажности воздуха в холодильной камере на стеклянных полках может образовываться конденсат (капли воды). Если рекомендации по хранению продуктов соблюдены, то следует установить в холодильной камере более низкую температуру, чтобы исключить образование конденсата.

9.3.4 Для удобного размещения продуктов в холодильной камере (отделении) положение полок можно менять по высоте: приподняв задний край, полку выдвинуть на себя и установить на новое место.

ВНИМАНИЕ! При переустановке разборной полки придерживайте ее переднюю часть для избежания падения.

9.3.5 Полка разборная состоит из двух частей. В собранном виде она используется как обычная полка.

Для установки разборной полки на выбранное место необходимо заднюю часть полки завести в направляющие на 8–10 см, вставить элементы крепления передней части в пазы задней и обе части задвинуть до упора.



Части
разборной
полки

При необходимости части разборной полки могут использоваться в камере отдельно друг от друга.

9.3.6 Полку для хранения напитков в пластиковых бутылках объемом 1,5–2 л с целью рационального использования внутреннего пространства камеры рекомендуется устанавливать под верхней полкой, где напитки охлаждаются до оптимальной температуры употребления. Чтобы предотвратить повреждение задней стенки холодильной камеры, бутылки необходимо размещать горлышком к двери.

9.3.7 Положение барьеров-полок на двери также можно изменять для удобства пользования. Для перенавески барьера-полки необходимо снять ограничитель или прутки малый (при наличии). Надавлив рукой на боковую поверхность барьера-полки, освободить элементы крепления с данной стороны, потом с другой. Выбрать место установки. Два элемента крепления с одной стороны барьера-полки вставить в пазы на панели двери и, надавив с другой стороны барьера-полки на боковую

Барьер-полка



поверхность, установить барьер-полку двумя элементами крепления. На барьер-полку установить ограничитель или пруток малый.

ВНИМАНИЕ! Растительные масла и жиры не должны попадать на уплотнители дверей и на пластмассовые поверхности холодильника, так как могут вызвать их разрушение.

9.4 Система автоматического оттаивания камеры (отсутствует в МХ-365, МХ-367)

9.4.1 В холодильной камере используется автоматическая система оттаивания. Иней, появляющийся на задней стенке камеры, после отключения циклично работающего компрессора тает и превращается в капли воды. Талая вода стекает в лоток слива, по трубке или через патрубок попадает в сосуд на компрессоре и испаряется. Необходимо регулярно (не реже 1 раза в 3 месяца) прочищать отверстие слива талой воды, чтобы вода без препятствий стекала в сосуд.

9.4.2 **ЗАПРЕЩАЕТСЯ** эксплуатировать холодильник с засоренной системой слива воды. Вода, появившаяся на дне холодильной камеры в результате засорения отверстия слива, может стать причиной выхода из строя шкафа холодильника и вызвать ухудшение свойств теплоизоляции.

9.5 Уборка камеры с автоматической системой оттаивания и очистка системы слива талой воды

9.5.1 Для уборки камеры и очистки системы слива талой воды необходимо:

- отключить холодильник от электрической сети и отодвинуть его от стены;
- достать все продукты из камеры;
- поставить любую емкость под желобом стока воды;
- прочистить ершом отверстие слива и промыть струей горячей воды с помощью спринцовки в направлении стрелки в соответствии со схемой холодильника. Повторить эту операцию несколько раз, пока вода в сосуде не будет чистой. Воду из сосуда на компрессоре удалить легковпитывающим влагу материалом;
- вымыть камеру в соответствии с б.1, вытереть насухо.

9.6 Отключение камеры

9.6.1 В двухкомпрессорных холодильниках

При необходимости камеру можно отключить поворотом против часовой стрелки соответствующего ей ролика регулировки температуры до щелчка (под указателем должна быть отметка “•” ролика).

9.6.2 В холодильниках из серии «Новая волна»

Отключение холодильной камеры производится нажатием на кнопку  . При повторном нажатии данной кнопки камера вновь начинает работать.

10 ЭКСПЛУАТАЦИЯ МОРОЗИЛЬНИКА, МОРОЗИЛЬНОЙ КАМЕРЫ (МОРОЗИЛЬНОГО, НИЗКОТЕМПЕРАТУРНОГО ОТДЕЛЕНИЯ) ХОЛОДИЛЬНИКОВ

10.1 Звуковая сигнализация в морозильниках

В морозильнике со звуковой сигнализацией при открытой свыше 30 секунд двери включается звуковой сигнал. После закрывания двери сигнал отключается. Дополнительный кратковременный звуковой сигнал будет слышен каждый раз в момент открывания двери при работе морозильника в режиме «Замораживание».

10.2 Переключение режимов работы (в морозильниках, холодильниках с нижним расположением морозильной камеры без электронного блока управления и индикации)

10.2.1 Режим «Хранение» обеспечивает качественное хранение замороженных продуктов и замораживание свежих продуктов в количестве до 4 кг.

10.2.2 Качественное замораживание большого количества свежих продуктов достигается при работе морозильника или морозильной камеры в режиме «Замораживание».

10.2.3 Работа морозильника или морозильной камеры переключается в режим «Замораживание» или «Хранение» нажатием выключателя.

Режим «Хранение»

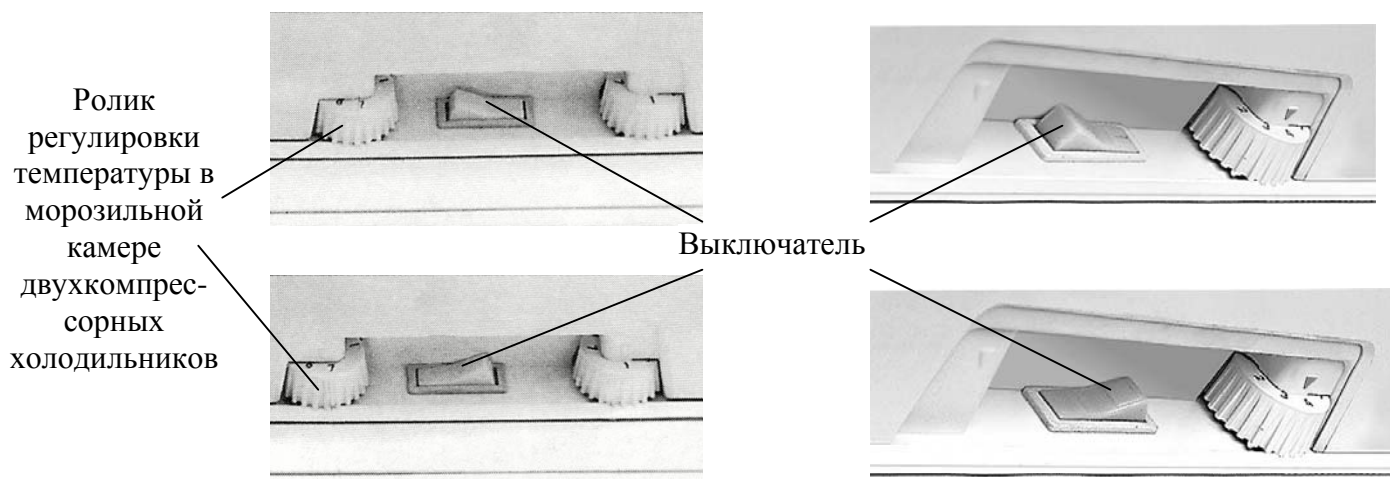

Режим «Замораживание»

10.2.4 Режим «Замораживание» рекомендуется включать заранее, не менее чем за 24 часа до загрузки.

10.2.5 Через 24 часа после загрузки продуктов выключатель следует установить на режим «Хранение».

10.3 Замораживание свежих продуктов в морозильном отделении МХ-2822, МХ-2823

Для качественного замораживания продуктов не менее чем за 18 часов до помещения их в морозильное отделение установить ролик относительно указателя на деление с бóльшим (на 1–2 единицы) значением.

10.4 Размещение продуктов в морозильнике, морозильной камере (морозильном, низкотемпературном отделении)

10.4.1 Морозильная камера (морозильник) имеет зону замораживания (верхнее отделение за щитком (панелью передней) в морозильниках, холодильниках с нижним расположением морозильной камеры или зона «а» в холодильниках с верхним расположением морозильной камеры), которая используется как для замораживания, так и для хранения замороженных продуктов.

В морозильном отделении МХ-2822, МХ-2823 хранятся замороженные продукты, а свежие продукты замораживаются в непосредственном контакте с боковой стенкой отделения.

Только для хранения замороженных продуктов в зависимости от модели предназначены зона «б» или корзины морозильной камеры (морозильника), а также низкотемпературное отделение МХ-365. МХ-367.

ВНИМАНИЕ! Своевременно перекладывайте замороженные продукты из зоны замораживания на освобождаемые места в зоне «б» или в корзинах, чтобы не ухудшились условия хранения ранее замороженных продуктов после контакта со свежими, загружаемыми для замораживания.

ЗАПРЕЩАЕТСЯ хранить в морозильнике, морозильной камере (морозильном, низкотемпературном отделении) стеклянные емкости с замерзающими жидкостями.

10.4.2 Для загрузки продуктов в зону замораживания морозильников, холодильников с нижним расположением морозильной камеры щиток (панель переднюю) необходимо приподнять вверх и открыть на себя. После заполнения отделения продуктами щиток (панель переднюю) закрыть.

Корзины при загрузке и выгрузке продуктов выдвигают на себя, а при уборке их вынимают из холодильника (морозильника).

10.4.3 После закладки продуктов в морозильное отделение МХ-2822, МХ-2823 дверь необходимо закрыть ручкой до ощутимого щелчка.

ВНИМАНИЕ! Не опирайтесь на открытую дверь морозильного (низкотемпературного) отделения, чтобы не обломать ее.

10.4.4 Количество свежих продуктов, загружаемых для замораживания в морозильную камеру или отделение, морозильник, не должно превышать номинальной мощности замораживания.

ВНИМАНИЕ! Не размещайте продукты в холодильнике серии «Новая волна» вплотную к датчику температуры, расположенному на задней стенке морозильной камеры.

10.5 Регулировка температуры в морозильнике, в морозильной камере двухкомпрессорных холодильников

10.5.1 Температура в морозильной камере (морозильнике) зависит от температуры окружающей среды, количества хранящихся и вновь загружаемых продуктов, частоты открывания двери, места установки холодильника (морозильника) в помещении и т.п.

10.5.2 Для регулировки температуры в морозильной камере (морозильнике) используется:

— ролик, который находится под маской холодильника (морозильника);

— кнопка  электронного блока управления и индикации в соответствии с 7.5.

Ролик следует установить под указателем на выбранное деление. Деление «1» ролика соответствует наиболее высокой температуре (наименьшее охлаждение) в камере, деление «7» — наиболее низкой (наибольшее охлаждение).

После регулировки температура в камере (морозильнике) поддерживается автоматически.

10.6 Размораживание и уборка морозильника, морозильной камеры, морозильного и низкотемпературного отделения

10.6.1 Если в процессе работы в морозильнике, морозильной камере, морозильном и низкотемпературном отделении образовался снеговой покров более 3 мм и его нельзя удалить пластмассовой лопаткой (входит в комплект поставки морозильников, холодильников с нижним расположением камеры), холодильник (морозильник) следует отключить для размораживания и уборки. Снеговой покров препятствует передаче холода продуктам, увеличивая время охлаждения и снижая качество продуктов, повышает расход электроэнергии.

ЗАПРЕЩАЕТСЯ применять для удаления снегового покрова металлические предметы.

10.6.2 Морозильник, морозильную камеру, морозильное отделение рекомендуется убирать после каждого размораживания, но не менее двух раз в год.

10.6.3 Для размораживания и уборки морозильника, морозильной камеры в холодильниках с нижним расположением морозильной камеры необходимо:

— отключить холодильник (морозильник) от электрической сети;

— вынуть продукты из морозильной камеры (морозильника) и разместить их на полках холодильной камеры холодильника;

— оставить дверь морозильной камеры (морозильника) открытой;

— установить лопатку и любую емкость объемом не менее 2 л для сбора талой воды;

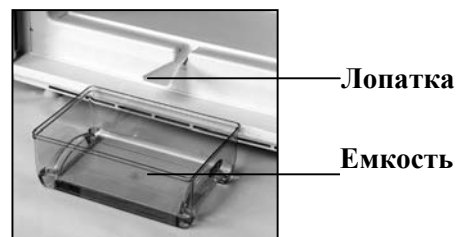

— собирать талую воду, если она вытекает из камеры (морозильника) вне лопатки, легковпитывающим влагу материалом;

— вымыть камеру (морозильник) в соответствии с б.1, вытереть насухо.

ЗАПРЕЩАЕТСЯ размораживать морозильную камеру (морозильник) без использования лопатки. Талая вода, вытекающая из камеры (морозильника) вне лопатки, может вызвать ухудшение свойств теплоизоляции или стать причиной выхода из строя шкафа холодильника (морозильника) и холодильной системы.

10.6.4 Для размораживания и уборки морозильного отделения, морозильной камеры в холодильниках с верхним расположением морозильной камеры необходимо:

— отключить холодильник от электрической сети;

— вынуть продукты из морозильной камеры (отделения) и разместить их на полках холодильной камеры;

— оставить дверь морозильной камеры (отделения) открытой;

— на полку холодильной камеры под морозильным отделением (МХ-2822, МХ-2823) установить любую емкость для сбора талой воды;

— удалять воду из морозильной камеры (отделения) легковпитывающим влагу материалом по мере оттаивания снегового покрова;

— вымыть камеру в соответствии с б.1, вытереть насухо.

10.6.5 Низкотемпературное отделение рекомендуется размораживать не реже одного раза в месяц.

Для размораживания и уборки холодильника с низкотемпературным отделением необходимо:

— отключить холодильник от электрической сети;

— переложить продукты из холодильника в другое холодное место;

— оставить дверь холодильника и дверь низкотемпературного отделения открытыми;

— установить в поддоне регулируемую заслонку в положение «Закрыто»;

— установить на полку холодильного отделения под желобом поддона любую емкость для сбора талой воды. По мере оттаивания снегового покрова под действием температуры окружающей среды вода будет поступать в сосуд постепенно;

— по окончании размораживания вымыть холодильник в соответствии с 4.1, вытереть насухо и перевести регулирующую заслонку из положения «Закрыто» в положение «Полуоткрыто» или «Открыто» в соответствии с 9.1.2.

10.7 Отключение камеры

10.7.1 В двухкомпрессорных холодильниках

При необходимости камеру можно отключить поворотом против часовой стрелки соответствующего ей ролика регулировки температуры до щелчка (под указателем должна быть отметка “•” ролика).

10.7.2 В холодильниках из серии «Новая волна»

Отключение морозильной камеры производится нажатием на кнопку . При повторном нажатии данной кнопки камера вновь начинает работать.

11 ОСОБЕННОСТИ В РАБОТЕ ХОЛОДИЛЬНИКА (МОРОЗИЛЬНИКА)

11.1 Работа холодильника (морозильника) сопровождается шумами, которые носят функциональный характер и не связаны с каким-либо дефектом.

Для поддержания температуры на заданном уровне в холодильнике (морозильнике) периодически включается и выключается компрессор. Возникающие при этом шумы — нормальное явление. Они автоматически становятся тише, как только в холодильнике устанавливается рабочая температура.

При включении (выключении) компрессора может быть слышен щелчок — срабатывает датчик-реле температуры.

Звуки журчания сопровождают циркуляцию хладагента по трубкам холодильной системы.

11.2 В процессе эксплуатации холодильника могут возникнуть источники дополнительных шумов:

Усиление шума может быть вызвано неправильной установкой комплектующих (полок, барьеров-полок и др.) или соприкосновением емкостей с продуктами, размещенными в холодильнике. В таком случае шум можно уменьшить, переустановив комплектующие или устранив касание емкостей друг с другом.

Источниками шума могут стать также элементы холодильника или морозильника (конденсатор, трубки, провода, элементы системы слива талой воды), если после транспортирования (перемещения или неправильной установки после уборки) они стали соприкасаться друг с другом. Отрегулировав положение элементов холодильника (морозильника) или правильно установив их, можно устранить дополнительный шум при работе холодильника (морозильника).

11.3 Шкаф холодильника (морозильника) нагревается по периметру двери морозильной камеры, что предотвращает образование конденсата. Температура нагрева зависит от температуры окружающей среды, количества хранящихся в морозильной камере продуктов, а также от загрязненности конденсатора.

ВНИМАНИЕ! Не реже двух раз в год чистите пылесосом заднюю стенку холодильника (морозильника) и конденсатор, предварительно отодвинув холодильник (морозильник) от стены.

11.4 В холодильнике (морозильнике) используется теплоизоляционный материал пенополиуретан, который дает усадку. Незначительная неровность на боковых поверхностях холодильника (морозильника), вызванная усадкой пенополиуретана, не влияет на работу, не ухудшает теплоизоляцию холодильника (морозильника) и не является дефектом.



12 РЕКОМЕНДАЦИИ ПО ХРАНЕНИЮ, ЗАМОРАЖИВАНИЮ И РАЗМОРАЖИВАНИЮ ПРОДУКТОВ

12.1 Хранение продуктов в холодильной камере

12.1.1 Чтобы продукты сохранили аромат, цвет, влагу и свежесть, их следует хранить в упаковке или в плотно закрытой посуде.

Для упаковки используются: полиэтиленовые пакеты, алюминиевая фольга, закрытые емкости для пищевых продуктов.

Для упаковки не подходят: упаковочная бумага, пергамент, вскрытая магазинная упаковка, бывшие в употреблении полиэтиленовые пакеты.

Для хранения продуктов используются изделия, входящие в комплект поставки холодильника.

12.1.2 Жидкости следует хранить в закрытых сосудах, чтобы предотвратить повышение влажности в холодильной камере.

12.1.3 Неупакованными могут храниться фрукты и овощи, помещенные в сосуды холодильника. При этом возможно образование конденсата на поверхности полки-стекла.

12.1.4 Так как холодильная камера предназначена для кратковременного хранения продуктов, рекомендуется периодически проверять качество хранящихся продуктов и придерживаться сроков их хранения.

12.2 Замораживание и хранение замороженных продуктов

12.2.1 **Для замораживания пригодны:** все виды мяса и птицы, все мясные продукты, рыба, овощи, ягоды, фрукты, выпечка, готовые блюда, молочные продукты.

Для замораживания непригодны: сметана, майонез, листовой салат, редис, редька, хрен, лук, чеснок.

12.2.2 Чтобы создать благоприятные условия для обработки холодом, замораживаемые продукты целесообразно разделить на удобные при разовом потреблении порции и уложить в пакеты. Чем тоньше слой замораживаемого продукта (не более 2–3 см), тем интенсивнее замораживание, выше качество продукта и продолжительнее сроки его хранения. Упаковка должна плотно прилегать к продукту (в ней должно быть как можно меньше воздуха) и быть герметично закрыта резинками, пластмассовыми зажимами, липкой морозостойкой лентой и т.п. На замораживаемые пакеты рекомендуется прикрепить карточки с информацией о содержимом и дате, до которой продукт должен быть использован.

12.3 Приготовление пищевого льда

12.3.1 Форму для льда заполнить на три четверти питьевой водой и поместить в зону замораживания морозильной камеры (морозильника) или в низкотемпературное отделение.

12.3.2 Кубики льда вынимаются легче, если основание формы поместить в теплую воду на время от 3 до 5 сек и затем, перевернув форму, слегка согнуть ее.

12.4 Дополнительно рекомендуется:

— не помещать в холодильник (морозильник) горячие продукты. Следует предварительно охладить их до комнатной температуры;

— не замораживать повторно размороженные продукты;

— соблюдать сроки хранения продуктов, замороженных в домашних условиях. Пиктограмма с информацией о сроках (в месяцах) хранения замороженных продуктов размещена на двери морозильной камеры (морозильника). Информация о сроках хранения замороженных продуктов в низкотемпературном отделении содержится в таблице;

— придерживаться сроков хранения, которые указаны на упаковке продуктов, замороженных промышленным способом.

Сроки хранения замороженных продуктов в низкотемпературном отделении

| ПРОДУКТЫ | СРОКИ ХРАНЕНИЯ |
|---|----------------|
| Мясо (говядина, свинина, птица) | До 3 месяцев |
| Мясные изделия (колбаса, сосиски, окорок) | До 2 месяцев |
| Рыба | До 1 месяца |
| Масло, сыр, творог | До 2 месяцев |
| Овощи, фрукты, ягоды | До 1 месяца |

12.5 Размораживание продуктов

12.5.1 Существует несколько основных приемов размораживания продуктов в бытовых условиях:

— токами сверхвысокой частоты (СВЧ-печь). Качество размороженных таким способом продуктов самое высокое;

— в холодильной камере. Такое размораживание благоприятно для сохранения исходных качеств продукта;

— при комнатной температуре. В основном используется для продуктов, подвергаемых термической обработке перед употреблением.

12.5.2 Фрукты и ягоды размораживают в холодильной камере на верхней полке или при комнатной температуре.

12.5.3 Овощи обычно не размораживают перед кулинарной обработкой: размораживание происходит непосредственно в процессе их приготовления.

12.5.4 Готовые блюда (продукты, прошедшие кулинарную обработку) рекомендуется подогреть не размораживая.

13 ПРАВИЛА ХРАНЕНИЯ И ТРАНСПОРТИРОВАНИЯ

13.1 Упакованный холодильник (морозильник) должен храниться при относительной влажности не выше 80% в закрытых помещениях с естественной вентиляцией.

13.2 Если холодильник (морозильник) длительное время не будет эксплуатироваться, его следует отключить от электрической сети, вынуть все продукты, разморозить морозильную камеру (морозильное или низкотемпературное отделение), провести уборку камер (отделений). Двери после уборки оставить приоткрытыми, чтобы в камерах (отделениях) не появился запах.

13.3 Транспортировать холодильник (морозильник) необходимо в рабочем положении (вертикально) любым видом крытого транспорта, надежно закрепив его, чтобы исключить любые возможные удары, перемещения и падения внутри транспортного средства.

13.4 **ЗАПРЕЩАЕТСЯ** подвергать холодильник (морозильник) ударным нагрузкам при погрузочно-разгрузочных работах.

ВНИМАНИЕ! Не перемещайте холодильник (морозильник) за двери, маску, ручки дверей и декоративный щиток, чтобы не поломать их.

14 ВОЗМОЖНЫЕ НЕИСПРАВНОСТИ И МЕТОДЫ ИХ УСТРАНЕНИЯ

14.1 Неисправности, которые могут быть устранены потребителем, указаны в таблице.

14.2 При высвечивании на электронном блоке управления и индикации показаний «F1», «F2», «F3», а также при мигании «L», «H» на протяжении 24 ч необходимо вызвать механика сервисной службы для устранения неисправностей.

ВНИМАНИЕ! Показание «F3» связано с неполадкой датчика температуры МК, при которой холодильник продолжает работать и заданная температура в морозильной камере поддерживается до устранения дефекта.

| Возможная неисправность | Возможная причина | Метод устранения |
|---|---|--|
| Не работает включенный в электрическую сеть холодильник (морозильник), не горят индикаторы и лампа освещения холодильной камеры | Отсутствует напряжение в электрической сети | Проверить наличие напряжения в розетке электрической сети, включив в сеть любой электрический прибор |
| | Отсутствует контакт между вилок шнура холодильника (морозильника) и розеткой электрической сети | Обеспечить контакт вилки шнура с розеткой |
| Не горит лампа освещения холодильной камеры при работающем холодильнике | Перегорела лампа освещения холодильной камеры | Заменить лампу освещения в соответствии с разделом 15 |
| Повышен уровень шума при работе холодильника (морозильника) | Неправильно установлен холодильник (морозильник) | Установить холодильник (морозильник) в соответствии с разделом 5 |
| Наличие воды в холодильной камере с автоматической системой оттаивания | Засорена система слива талой воды | Промыть систему слива талой воды в соответствии с 9.5 |
| Недостаточно низкая температура в морозильнике, в камерах холодильника | Неплотно закрыты двери | Плотно закрыть двери холодильника (морозильника) |
| | Нарушены условия эксплуатации | Обеспечить выполнение 3.3, 5.1, 5.2 |
| | Неправильно выбрано деление ролика (ручки) регулировки температуры | Произвести регулировку температуры с помощью ролика (ручки) в соответствии с 9.1.2 |

15 ЗАМЕНА ЛАМПЫ ОСВЕЩЕНИЯ

15.1 Для замены лампы освещения холодильной камеры необходимо:

- отключить холодильник от электрической сети, вынув вилку из розетки;
- отвернуть винт, демонтировать плафон в направлении стрелки;
- заменить лампу исправной, мощностью не более 15 Вт;
- установить плафон, завернуть винт.

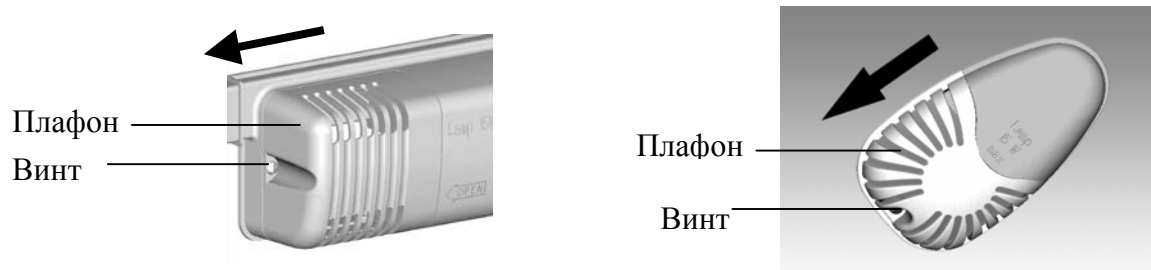

16 ТЕХНИЧЕСКОЕ ОБСЛУЖИВАНИЕ

16.1 Гарантийный срок эксплуатации холодильника (морозильника) 3 года.

Гарантия не распространяется на лампу накаливания, полку-стекло, пластмассовые изделия, входящие в комплект поставки, щиток декоративный, уплотнители и пластмассовые ручки дверей.

Гарантийные обязательства изложены в гарантийной карте, входящей в комплект поставки холодильника (морозильника).

16.2 Техническое обслуживание и ремонт холодильника (морозильника) в течение всего срока службы должны проводиться механиком сервисной службы, имеющим специальное разрешение на проведение этих работ.

16.3 Сведения о местонахождении сервисной службы следует получить в организации, продавшей холодильник (морозильник). Адрес сервисной службы должен быть указан в гарантийной карте при ее заполнении.

17 УТИЛИЗАЦИЯ

17.1 Материалы, применяемые для упаковки холодильника (морозильника), могут быть полностью переработаны и использованы повторно, если поступят на пункты по сбору вторичного сырья.

ВНИМАНИЕ! Не разрешайте детям играть с упаковочными материалами, так как существует опасность задохнуться, закрывшись в картонной коробке или запутавшись в упаковочной пленке.

17.2 Холодильник (морозильник), подлежащий утилизации, необходимо привести в непригодность — обрезать шнур питания.

ВНИМАНИЕ ДЛЯ МОДЕЛЕЙ С ХЛАДАГЕНТОМ R600A!

Содержащийся в холодильных системах хладагент R600a должен утилизироваться специалистом. Необходимо быть внимательным и следить, чтобы трубки холодильных систем не были повреждены до утилизации.

18 ИСПОЛНЕНИЯ МОДЕЛЕЙ

18.1 Холодильники

МХМ-1700, МХМ-1702, МХМ-1703, МХМ-1707, МХМ-1709, МХМ-1716, МХМ-1800, МХМ-1802, МХМ-1803, МХМ-1807, МХМ-1809, МХМ-1816;

МХМ-1701, МХМ-1704, МХМ-1705, МХМ-1717, МХМ-1718, МХМ-1733, МХМ-1734; МХМ-2706, МХМ-2712;

МХМ-2808, МХМ-2819, МХМ-2826, МХМ-2835;

МХ-2822, МХ-2823;

МХ-5810, МХ-5811

| Номер исполнения | Двери камер | Ограничители на барьерах-полках | Полки холодильной камеры |
|------------------|---------------------------------|---------------------------------|--------------------------|
| 00 | выпуклые из окрашенного металла | пластмассовые | стеклянные |
| 01 | выпуклые из окрашенного металла | прутковые | стеклянные |
| 02 | выпуклые из металлопласта | пластмассовые | стеклянные |
| 03 | выпуклые из металлопласта | прутковые | стеклянные |
| 06 | выпуклые из окрашенного металла | пластмассовые | проволочные |
| 12 | выпуклые из окрашенного металла | пластмассовые | стеклянные |
| 13 | выпуклые из окрашенного металла | прутковые | стеклянные |
| 14 | выпуклые из металлопласта | пластмассовые | стеклянные |
| 15 | выпуклые из металлопласта | прутковые | стеклянные |
| 16 | выпуклые из окрашенного металла | пластмассовые | проволочные |
| 25 | выпуклые из металлопласта* | прутковые | стеклянные |
| 26 | выпуклые из металлопласта** | прутковые | стеклянные |
| 62 | плоские из окрашенного металла | пластмассовые | стеклянные |
| 63 | плоские из окрашенного металла | прутковые | стеклянные |
| 64 | плоские из металлопласта | пластмассовые | стеклянные |
| 65 | плоские из металлопласта | прутковые | стеклянные |
| 66 | плоские из окрашенного металла | пластмассовые | проволочные |
| 80 | плоские из окрашенного металла | пластмассовые | стеклянные*** |
| 81 | плоские из окрашенного металла | прутковые | стеклянные*** |
| 82 | плоские из металлопласта | пластмассовые | стеклянные*** |
| 83 | плоские из металлопласта | прутковые | стеклянные*** |
| 86 | плоские из окрашенного металла | пластмассовые | проволочные |

* Металлопласт цвета нержавеющей стали

** Металлопласт цвета алюминия

*** Для модели МХМ-2706 проволочные полки

Модели **МХМ-1700, МХМ-1701, МХМ-1702, МХМ-1703, МХМ-1704, МХМ-1705, МХМ-1707, МХМ-1709, МХМ-1716, МХМ-1717, МХМ-1718, МХМ-1733, МХМ-1734** имеют исполнения **00, 01, 02, 03, 06, 25, 26, 80, 81, 82, 83, 86.**

Модели **МХМ-1800, МХМ-1802, МХМ-1803, МХМ-1807, МХМ-1809, МХМ-1816** имеют исполнения **00, 01, 02, 03, 06, 12, 13, 14, 15, 16, 62, 63, 64, 65, 66, 80, 81, 82, 83, 86.**

Модель **МХМ-2706** имеет исполнения **80, 81, 82, 83.**

Модели **МХМ-2712, МХМ-2808, МХМ-2819, МХМ-2826, МХМ-2835, МХ-2822, МХ-2823** имеют исполнения **00, 01, 02, 03, 06, 80, 81, 82, 83, 86.**

Модели **МХ-5810, МХ-5811** имеют исполнения **12, 13, 14, 15, 16, 62, 63, 64, 65, 66.**

18.2 Холодильники МХМ-1801, МХМ-1804, МХМ-1805, МХМ-1806, МХМ-1817, МХМ-1818, МХМ-1833, МХМ-1834.

| Номер исполнения | Двери камер | Ограничители на барьерах-полках | Полки холодильной камеры |
|------------------|---------------------------------|---------------------------------|--------------------------|
| 00 | выпуклые из окрашенного металла | пластмассовые | стеклянные |
| 01 | выпуклые из окрашенного металла | прутковые | стеклянные |
| 02 | выпуклые из металлопласта | пластмассовые | стеклянные |
| 03 | выпуклые из металлопласта | прутковые | стеклянные |
| 06 | выпуклые из окрашенного металла | пластмассовые | проволочные |
| 12 | выпуклые из окрашенного металла | пластмассовые | стеклянные |
| 13 | выпуклые из окрашенного металла | прутковые | стеклянные |
| 14 | выпуклые из металлопласта | пластмассовые | стеклянные |
| 15 | выпуклые из металлопласта | прутковые | стеклянные |
| 20 | выпуклые из окрашенного металла | пластмассовые | стеклянные |
| 21 | выпуклые из окрашенного металла | прутковые | стеклянные |
| 22 | выпуклые из металлопласта | пластмассовые | стеклянные |
| 23 | выпуклые из металлопласта | прутковые | стеклянные |
| 24 | выпуклые из окрашенного металла | пластмассовые | проволочные |
| 62 | плоские из окрашенного металла | пластмассовые | стеклянные |
| 63 | плоские из окрашенного металла | прутковые | стеклянные |
| 74 | плоские из окрашенного металла | пластмассовые | стеклянные |
| 75 | плоские из окрашенного металла | прутковые | стеклянные |
| 76 | плоские из окрашенного металла | пластмассовые | проволочные |
| 80 | плоские из окрашенного металла | пластмассовые | стеклянные |
| 81 | плоские из окрашенного металла | прутковые | стеклянные |
| 86 | плоские из окрашенного металла | пластмассовые | проволочные |

18.3 Холодильники МХМ-1741, МХМ-1742, МХМ-1743, МХМ-1744, МХМ-1745, МХМ-1747, МХМ-1748, МХМ-1841, МХМ-1842, МХМ-1843, МХМ-1844, МХМ-1845, МХМ-1847, МХМ-1848

| Номер исполнения | Двери камер |
|------------------|------------------------|
| 00 | из окрашенного металла |
| 01 | из металлопласта |

18.3 Холодильники МХМ-268, МХ-365, МХ-367

| | |
|------------------|------------------------|
| Номер исполнения | Дверь холодильника |
| 00 | из окрашенного металла |
| 02 | из металлопласта |

18.4 Морозильники ММ-163, ММ-164, ММ-183, ММ-184

| Номер исполнения | Дверь морозильника | Класс энергоэффективности морозильника | |
|------------------|---------------------------------|--|---|
| | | А | В |
| 00 | выпуклая из окрашенного металла | С | |
| 01 | выпуклая металлопласт | С | |
| 12 | выпуклая из окрашенного металла | А | В |
| 13 | выпуклая металлопласт | А | В |
| 62 | плоская из окрашенного металла | А | В |
| 63 | плоская из металлопласта | А | В |
| 80 | плоская из окрашенного металла | С | |
| 81 | плоская из металлопласта | С | |

Модели **ММ-163, ММ-164** имеют исполнения **00, 01, 80, 81**.

Модели **ММ-183, ММ-184** имеют исполнения **12, 13, 62, 63**.